

the better way to heat

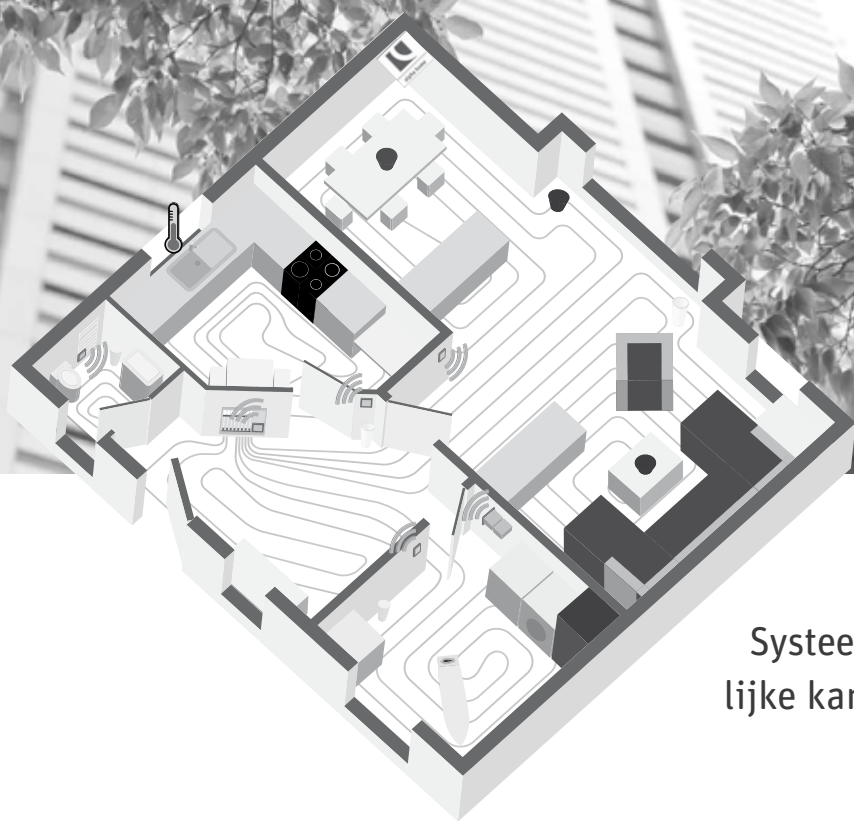
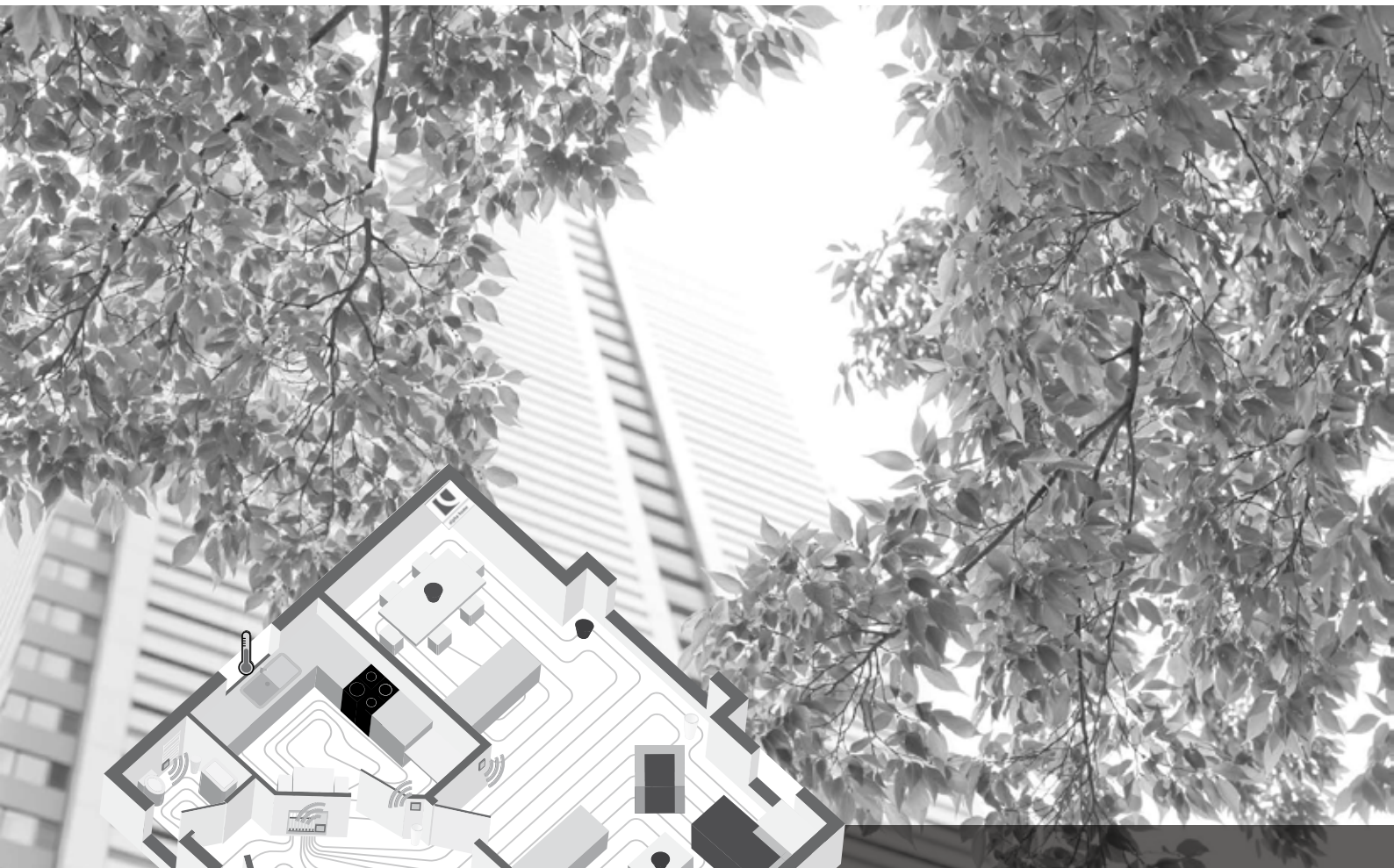

System voor de intelligente afzonderlijke kamerregeling van verwarmingen

Installatie- en gebruikershandleiding

alpha home

83058000bNL – vertaling van de installatie- en gebruikershandleiding





Inhoudsopgave

1	Veiligheid	3	Netwerk	37	
1.1	Algemeen.....	3	Datum / Tijd	38	
1.2	Symbolen en markeringen	3	Meldingen.....	38	
1.3	Beoogd gebruik.....	3	Instelhulp	39	
1.4	Personeelskwalificatie.....	3	Systeembeheer	39	
1.5	Garantiebepalingen	3	Professionele modus.....	39	
2	Systeembeschrijving.....	4	Parameterlijst professioneel niveau	40	
2.1	Het Z-Wave draadloze systeem.....	4	Het menu "Gateway"	42	
3	Aansluiting op de warmtepomp.....	5	Mijn gateway	42	
4	Componenten	9	Instelhulp	43	
5	Technische voorwaarden	9	Resetten naar fabrieksinstellingen	43	
6	Montage en inbedrijfstelling	10	7.3 alpha home radiatoraandrijving.....	44	
6.1	Leveringsomvang	10	7.4 Draadloze componenten achteraf aanbrengen	45	
6.2	Toebehoren.....	10	7.5 De fabrieksinstelling herstellen.....	46	
6.3	Voorwaarden en eisen.....	10	8	Bedrijfsstoringen verhelpen.....	47
6.4	alpha home Control Box.....	11	8.1	LED's van de alpha home Control Box.....	47
6.5	alpha home Gateway.....	16	8.2	LED van de alpha home Gateway.....	47
6.6	alpha home vloerverwarmingsbesturing....	19	8.3	Storingsmeldingen.....	48
6.7	alpha home kamersensor	20	9	Technische gegevens.....	48
6.8	Functies van de programmeertoets op de alpha home vloerverwarmingsbesturing en op de alpha home kamersensor	21	9.1	alpha home Control Box	48
6.9	Kanaaltoewijzing alpha home vloerverwarmingsbesturing	22	9.2	alpha home Gateway.....	49
6.10	alpha home radiatoraandrijving	23	9.3	alpha home radiatoraandrijving.....	50
6.11	Verbindingstest.....	24	9.4	alpha home vloerverwarmingsbesturing....	50
6.12	alpha home-app.....	25	9.5	alpha home kamersensor	51
7	Bediening	26	9.6	alpha home Repeater.....	52
7.1	De app starten en aanmelden op het systeem.....	26	9.7	alpha home WLAN-stick.....	52
7.2	Het homescreen	28	9.8	alpha home USB-LAN-adapter.....	52
	Gebruikersprofiel bewerken	30	9.9	alpha home installatiestick	53
	Design van de app aanpassen.....	30	10	Bijlage	54
	Kamers en kamergroepen bewerken	31	10.1	Reset van de alpha home-componenten ..	54
	Kamers bewerken	31	10.2	Compatibiliteit alpha home radiatoraandrijving met in de handel gebruikelijke radiatorventielen	56
	Extra bedrijfsmodus koeling	32	10.3	Toegangsgegevens alpha home-systeem	57
	Kamergroepen aanmaken.....	32			
	Gebruiker aanmaken.....	33			
	Gebruikersgegevens bewerken, gebruiker wissen	33			
	Scenario's bewerken	34			
	Schakeltijden bewerken	35			
	Het menu "Systeem"	36			
	Mijn installatie.....	37			
	alpha home Gateway	37			
	Instelprotocol	37			



1 Veiligheid

1.1 Algemeen

De componenten zijn niet voor kinderen geschikt en mogen niet als speelgoed worden gebruikt. Verpakkingsmaterialen veilig voor kinderen opslaan of verwijderen. De apparaten niet uit elkaar halen, ze bevatten geen door de gebruiker te onderhouden delen. Informeer uw installateur, als er defecten optreden.

1.2 Symbolen en markeringen

Markering van waarschuwingen

Symbol	Betekenis
	Veiligheidsrelevante informatie. Waarschuwing voor letsel.
GEVAAR	Dit duidt op een acuut gevaar dat tot zwaar letsel of zelfs de dood kan leiden.
WAAR-SCHUWING	Dit duidt op een mogelijk gevaarlijke situatie die tot zwaar letsel of zelfs de dood kan leiden.
VOOR-ZICHTIG	Dit duidt op een mogelijk gevaarlijke situatie die tot middelzwaar of licht letsel kan leiden.
LET OP	Dit duidt op een mogelijk gevaarlijke situatie die tot materiële schade kan leiden.

Symbolen in het document

Symbol	Betekenis
	Informatie voor de vakman
	Informatie voor de gebruiker
✓	Voorwaarde voor een handeling
▶	Te verrichten handeling (één stap)
1., 2., 3. ...	Genummerde stap binnen een te verrichten handeling die uit meerdere stappen bestaat. Neem de volgorde in acht.
	Aanvullende informatie, bijv. tip voor makkelijker werken, verwijzing naar normen
→	Verwijzing naar gedetailleerdere informatie op een ander punt in deze handleiding of in een ander document

1.3 Beoogd gebruik

Het apparaat c.q. het systeem is uitsluitend voor het in het hoofdstuk "Systeembeschrijving", op pagina 4 toegelichte gebruik met de geleverde en toegestane componenten bestemd.

Ieder verdergaand gebruik is niet volgens voorschrift. Voor hieruit resulterende schade is de producent niet aansprakelijk. Het risico hiervoor wordt alleen door de gebruiker/eigenaar gedragen.

Tot het beoogde gebruik behoort ook het in acht nemen van alle aanwijzingen in de installatie- en gebruikershandleiding.

De installatie kan gevaren opleveren, als deze oneigenlijk wordt gebruikt.

1.4 Personeelskwalificatie

De elektrische installatie, de inbedrijfstelling en het onderhoud van het apparaat mogen alleen door gekwalificeerde elektromonteurs worden uitgevoerd.

De vakmensen moeten deze installatie- en gebruikershandleiding gelezen en begrepen hebben en de aanwijzingen erin opvolgen.

Eisen aan een gekwalificeerde elektromonteur:

- Kennis van de algemene en speciale veiligheids- en ongevallenpreventievoorschriften.
- Kennis van de ter zake geldende elektrotechnische voorschriften (bijv. DIN VDE 0100 deel 600, DIN VDE 0100-722) alsmede de geldige nationale voorschriften.
- Capaciteit om risico's te herkennen en mogelijke gevaren te vermijden.

1.5 Garantiebepalingen

Met oneigenlijk gebruik, het niet in acht nemen van deze handleiding, de inzet van onvoldoende gekwalificeerd personeel alsmede eigenhandige wijzigingen wordt de aansprakelijkheid van de producent voor daaruit voortvloeiende schade uitgesloten. De garantie van de producent komt te vervallen.

LET OP

Negatieve invloed op de werking van het apparaat bij gebruik van verkeerde reserveonderdelen!

Bij het gebruik van niet goedgekeurde onderdelen is de werking niet gewaarborgd. Alleen door de klantenservice goedgekeurde reserveonderdelen gebruiken.



2 Systeembeschrijving

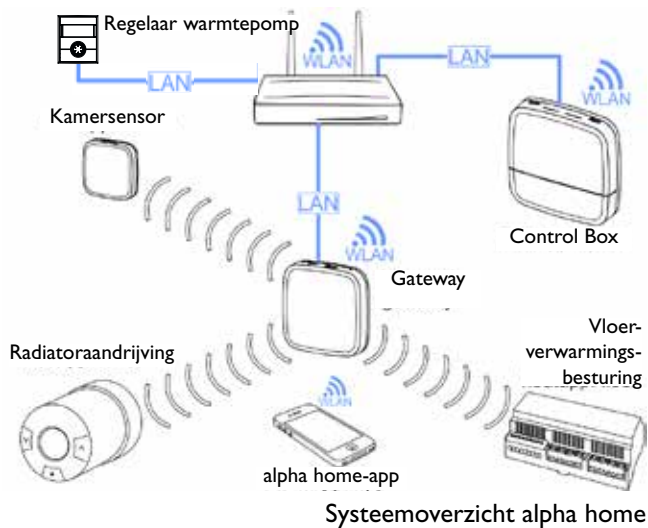

Systeemoverzicht alpha home

alpha home is een systeem voor de afzonderlijke kamerregeling van verwarmingssystemen in gebouwen, dat via iOS- en Android-eindapparaten bediend kan worden.

Via de optionele aansluiting op de warmtepomp is een echte afzonderlijke kamerregeling met behoeftevraag conform EN 15232 mogelijk.

De alpha home afzonderlijke kamerregeling is onafhankelijk van de producent beschikbaar voor verwarmingen met wandradiatoren of vloerverwarming.

Via de ethernet-interface kan het alpha home-systeem aan de warmtepomp in het netwerk gekoppeld worden. Zodoende kan het alpha home-systeem toegang verkrijgen tot de verwarmings-, koel- en warmwaterfunctie van de warmtepomp.

Via de interfaces, het schakelcontact of 0 - 10 V kan alpha home ook op andere verwarmingstoestellen worden aangesloten.

alpha home is volledig recyclebaar, hetgeen met name bij huurwoningen zeer belangrijk is.

De afzonderlijke kamerregeling kan voor 24 kamers geactiveerd worden.

Voor elke kamer kunnen maximaal 4 regelventielen / alpha home vloerverwarmingsbesturingskanalen geactiveerd worden.

Bij wandradiatoren is dit een alpha home radiatoraandrijving en bij vloerverwarmingszones is het een kanaal van een alpha home vloerverwarmingsbesturing met een kabelgebonden regelventiel.

Voor elke kamer die met een kanaal van de alpha home vloerverwarmingsbesturing geregeld wordt, is een alpha home kamersensor nodig.

Met alpha home kunt u in totaal 96 regelventielen afstellen. Voor het systeem is het niet essentieel of het gaat om radiatoren, vloerverwarmingszones of een combinatie van beide.

2.1 Het Z-Wave draadloze systeem

Het Z-Wave draadloze systeem is een draadloze communicatiestandaard speciaal voor het gebruik op het gebied van Smart Home. De draadloze communicatie is geoptimaliseerd voor gering energieverbruik en hoge communicatieveiligheid.

Z-Wave maakt gebruik van een 2-weg communicatie met bevestiging. Alleen bevestigde telegrammen worden als succesvol verzonden beschouwd. Bij communicatiefouten wordt de zendprocedure maximaal drie keer herhaald.

In Z-Wave is de eigenschap van een mesh-networking-technologie geïmplementeerd, waarbij elk apparaat dat op netspanning werkt telegrammen van andere apparaten in het eigen netwerk kan doorgeven. Het netwerk dat daardoor ontstaat, wordt door de alpha home Gateway bestuurd en de routes worden bij veranderingen van het netwerk bijgewerkt.

alpha home vloerverwarmingsbesturing en alpha home Repeater zijn continu draadloos actief en kunnen daarom als Z-Wave-router dienen. Apparaten gevoed door batterijen, zoals alpha home radiatoraandrijving en alpha home kamersensor, zijn meestal inactief en worden periodiek geactiveerd om commando's te ontvangen en uit te zenden. Ze kunnen niet als router worden gebruikt.



3 Aansluiting op de warmtepomp

AANWIJZING

Zorg ervoor, voordat u alpha home in gebruik neemt, dat de volgende basisinstellingen op de warmtepompregelaar uitgevoerd worden. Voorwaarde: Softwareversie X.79. Integreer de warmtepompregelaar in uw thuisnetwerk.

→ Zie regelaarhandleiding bij de warmtepomp.

1. Klikken op "Service" (sleutel).

Warmtepomp in bedrijf
vanaf : 00:10:40
Verwarmingsbedrijf



2. "Instellingen" kiezen:

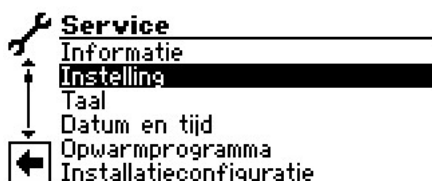

3. "Systeem instelling" kiezen:

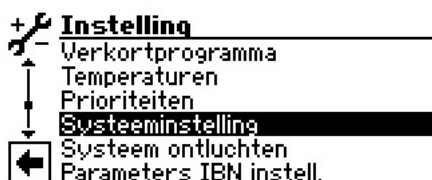

4. "Kamerstation" van "Nee" (vooraf ingesteld) op "Smart" zetten:



en bevestigen:



Daarmee is de warmtepomp op alpha home aangesloten!

Daarnaast kunt u in de warmtepompregelaar voor de communicatie met alpha home bepaalde parameters vastleggen:

Terug in het menu "Instellingen" en "Smart" klikken op:

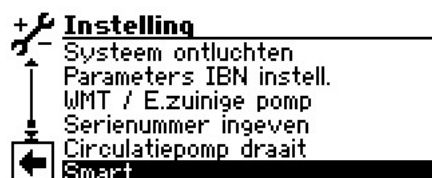

Onder punt "SmartHome ID" (alleen zichtbaar bij actie-parallelenschakeling) kan men instellen:

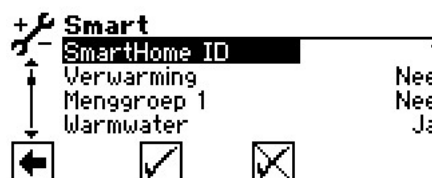

... voor welke warmtepomp (4 warmtepompen in parallelschakeling zijn mogelijk) onderstaande instellingen van toepassing zijn (verwarmingscircuits, warm drinkwater...),

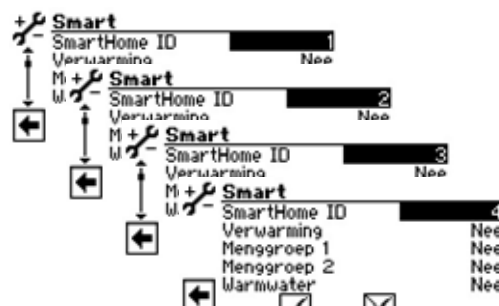

waarbij:

- 1 = warmtepomp 1 = Master
- 2 = warmtepomp 2 = Slave1
- 3 = warmtepomp 3 = Slave2
- 4 = warmtepomp 4 = Slave3

Verwarmingscircuits

Alle beschikbare verwarmings-/mengcircuits kunnen individueel geactiveerd worden.

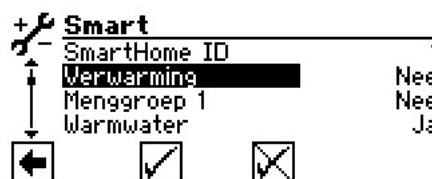



Nee = (vooraf ingesteld) alpha home is uitgeschakeld, de warmtepomp neemt de verwarmingsbesturing over, puur volgens stooklijn.

Als het verwarmingscircuit geactiveerd wordt, d.w.z. op "Ja" gezet

Ja = betekent: alpha home optimaliseert de verwarmingsbesturing. Het warmteverdelingssysteem moet volledig met alpha home regelingscomponenten zijn uitgerust.

Smart	
SmartHome ID	1
Verwarming	Ja
Bereich	+ 5 K
Bereich	- 0 K
Menggroep 1	Nee
Warmwater	Ja

kan men in de 2 subpunten

Bereich	+ 0 K
Bereich	- 0 K

een extra verwarmingszone rond de stooklijn specificeren, die het alpha home-systeem mag regelen.

De in de warmtepompregelbaar opgeslagen stook- en koellijnen kunnen zo met maximaal 5 K (in 1 K-stappen) verhoogd:

Smart	
SmartHome ID	1
Verwarming	Ja
Bereich	+ 5 K
Bereich	- 0 K
Menggroep 1	Nee
Warmwater	Ja

of verlaagd worden:

Smart	
Verwarming	Ja
Bereich	+ 0 K
Bereich	- 5 K
Menggroep 1	Nee
Warmwater	Ja

i

AANWIJZING

De tijdschakelprogramma's voor de verwarmings-/mengcircuits worden bij instelling "Ja" naar de alpha home-app verzonden en zodoende niet meer in de warmtepompregelbaar weergegeven

Instelling		
Bedrijfsmode		
Temperatuur + -		
Stooklijnen		
Klankprogramma		
Instelling		
Verwarming		
Menggroep 1		
Stooklijn verwarming		
	III	IV
	+50.0°C	-20.0°C
	+24.0°C	+24.0°C
	+0.0°C	

Intelligente ontdooifunctie:

De intelligente ontdooifunctie staat in principe alleen voor serieel geschakelde boilersystemen ter beschikking. Als deze functie wordt geactiveerd, gaat het alpha home-systeem open tijdens de ontdooiing van alle vloerverwarmingscircuits. De warmtepomp verbruikt daarmee de energie uit de waterhoeveelheid die zich daarin bevindt voor het ontdooiproces en er kan van een seriële boiler worden afgezien.

Smart	
Verwarming	Nee
Menggroep 1	Nee
Warmwater	Nee
Intell. ontdooifunk.	Nee



Voorinstellingen temperatuur

Om een werkbereik voor verwarmings- en mengcircuits vast te leggen, dienen onder Service – Instellingen – Temperaturen de bijbehorende temperatuurinstellingen, afhankelijk van het warmteverdelingssysteem te worden uitgevoerd:

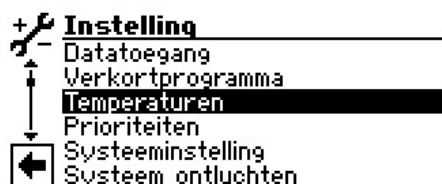

Voorbeeld:

Vloerververwarming, toegestaan temperatuur- en regelbereik van min. 20 °C tot +35 °C



Het verwarmingscircuit (ongemengd direct circuit) wordt via de parameters retourbegrenzing en Minimale ingestelde retourtemperatuur ingesteld:

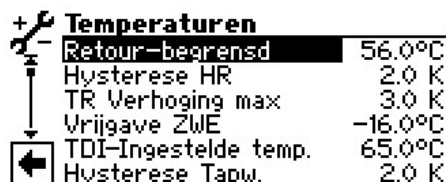



Aanwijzingen bij systemen met koelfunctie

Het alpha home-systeem ondersteunt de afzonderlijke kamerregeling voor verwarmen en koelen. Als de warmtepomp over een koelfunctie beschikt, worden de functies voor koeling automatisch in het alpha home-systeem weergegeven. In de Instelhulp kunnen de kamers behalve aan verwarmings-/mengcircuits ook aan koelcircuits worden toegewezen, die de voeding dienovereenkomstig overnemen. Als aan een kamer geen voedingscircuit voor de koeling wordt toegewezen, dan is deze in de koelmodus niet actief, d.w.z. de ventielen blijven gesloten. Radiatordrijvingen werken over het algemeen niet in de koelmodus, de ventielen blijven in deze bedrijfstoestand permanent gesloten. Met het afzonderlijke kamerregelingsysteem alpha home wordt het regelingsprincipe automatisch omgeschakeld van verwarmen naar koelen.

De koeling start automatisch, als er aan de volgende randvoorwaarden voldaan is:

koelaanvraag alpha home	+	koelaanvraag warmtepomp	=	stelsysteem koelt
aanwezig, als geen verwarmingsaanvraag is geactiveerd door een kamer ten minste 1 kamer een aanvraag tot koeling heeft		aanwezig, als <i>verwarmingsgrens (indien geactiveerd) overschreden</i> <i>koelvrijgave (zie handleiding warmtepompregelaar) bereikt</i>		tot koelaanvraag door alpha home c.q. warmtepomp wordt teruggenomen

Als er aan een voorwaarde niet voldaan wordt, start de koeling niet.

De aanvoertemperatuurregeling in de koeling vindt na instelling van de warmtepomp plaats, waarbij rekening wordt gehouden met de minimale aanvoertemperatuur voor koeling (zie handleiding warmtepompregelaar). De bewaking van het dauwpunt moet extern plaatsvinden (dauwpunt-bewakingssensor als toebehoren verkrijgbaar).

Warm drinkwater:

	Smart			
	SmartHome ID		3	
	Verwarming		Nee	
	Menggroep 1		Nee	
	Warmwater		Ja	
		Smart		
		SmartHome ID		3
		Verwarming		Nee
		Menggroep 1		Nee
		Warmwater		Ja
		Smart		
		SmartHome ID		3
		Verwarming		Nee
		Menggroep 1		Nee
		Warmwater		Nee

Ja = betekent: De warmwaterfunctie kan via de alpha home-app bediend worden.

Nee = (vooraf ingesteld) De warmwaterfunctie kan niet via de alpha home-app bediend worden (wordt verborgen). De instellingen (temperatuur/tijdschakelprogramma) vinden zoals gebruikelijk direct via de warmtepompregeling plaats



AANWIJZING

Het tijdschakelprogramma voor de warmwaterbereiding wordt bij instelling "Ja" naar de alpha home-app verzonden en zodoende niet meer in de warmtepompregelaar weergegeven



4 Componenten

alpha home Control Box

De alpha home Control Box is de centrale besturings- en regeleenheid van het systeem. De alpha home Control Box kan met de warmtepomp communiceren en de warmtebehoefte overdragen. De alpha home Control Box communiceert via het thuisnetwerk met de alpha home Gateway.

alpha home Gateway

De alpha home Gateway is de centrale draadloze interface in de installatie. Via de alpha home Gateway worden alle draadloze componenten voor de regeling van de radiatoren (alpha home radiatoraandrijving), de vloerverwarmingen (alpha home vloerverwarmingsbesturing) alsmede voor de kamertemperatuurregistratie (alpha home kamersensor) met de alpha home Control Box verbonden.

alpha home radiatoraandrijving

De alpha home radiatoraandrijving is een draadloze actuator voor de regeling van een radiator.

De alpha home radiatoraandrijvingen passen op alle gangbare merkventielen met M30 x 1,5 mm-aansluiting of RA-adapter. Voor ventielen met RA/V en RA/VL-aansluiting bieden wij bijbehorende adapters aan. Verdere adapters zijn via de vakhandel verkrijgbaar. De alpha home radiatoraandrijving communiceert draadloos met de alpha home Gateway.

alpha home vloerverwarmingsbesturing

De alpha home vloerverwarmingsbesturing is een regelsysteem voor vloerverwarmingen en verwarmings-slangen. Er kunnen acht kanalen met elk max. drie thermo-elektrische actuators geregeld worden. Maximaal kunnen er 24 thermo-elektrische actuators worden aangesloten. De alpha home vloerverwarmingsbesturing communiceert draadloos met de alpha home Gateway. De alpha home vloerverwarmingsbesturing beschikt over een geïntegreerde repeater ter verbetering van het draadloze bereik van andere draadloze componenten.

alpha home kamersensor

De alpha home kamersensor is een kamersensor voor de registratie van de gemeten temperatuur in kamers met vloerverwarming. Door de draadloze techniek kan de positie van de alpha home kamersensor in de kamer flexibel gekozen worden, hij moet echter niet bedekt zijn om precieze temperatuurwaarden te ver-

krijgen. De alpha home kamersensor communiceert draadloos met de alpha home Gateway.

alpha home-app

De app wordt op mobiele eindapparaten als smartphones of tablets (iOS of Android) geïnstalleerd en dient voor de bediening van het alpha home-systeem.

De app is in meerdere talen beschikbaar. De app start in de taal van de bedieningseenheid, indien niet beschikbaar > Engels.

alpha home smart connect

Activeer alpha home smart connect in de instelhulp van de alpha home Control Box, als u vanuit overal uw verwarmingsinstallatie wilt bedienen. alpha home smart connect is een webserver en brengt de verbinding tot stand, als u onderweg met de app toegang wilt verkrijgen tot uw verwarming. alpha home smart connect slaat geen gegevens op. Alle gegevens, toegangen en wachtwoorden worden thuis in uw alpha home Control Box opgeslagen en zijn alleen toegankelijk voor geautoriseerde gebruikers na aanmelding. Dit concept biedt optimale gegevensveiligheid.

Als u de alpha home Control Box thuis op internet aansluit, kunt u uw verwarming en de kamertemperaturen met alpha home bedienen en controleren, waar u ook bent. Gebruik daarvoor gewoon uw smartphone of tablet met 3G/4G-mobiel netwerk (UMTS/LTE) of WLAN.

5 Technische voorwaarden

Het alpha home-systeem kunt u met uw vloer- of radiatorverwarming gebruiken, onafhankelijk van welke warmtebron u heeft. Om alpha home comfortabel van overal uit te kunnen bedienen, heeft u nodig:

- een smartphone of tablet (vanaf iOS 7.0 of Android 4.x) met 3G/4G-mobiel netwerk (UMTS, LTE) en WLAN op locatie
- een bedraad of draadloos thuisnetwerk (LAN, WLAN) alsmede
- een internetaansluiting thuis (DSL, kabel, glasvezel, LTE).

Als u alpha home uitsluitend thuis en niet onderweg wilt bedienen, is zelfs een smartphone c.q. tablet of mobiel netwerk voldoende.

De alpha home-app is momenteel voor iOS (iPhone, iPad en iPod vanaf iOS 7.0) en Android (vanaf versie 4.x voor tablets vanaf 8") verkrijgbaar.

Warmtepompen software >= X.79.



6 Montage en inbedrijfstelling

6.1 Leveringsomvang

alpha home starterpakket vloerverwarming

- 1x alpha home Control Box
- 1x netsnoer met randaardestekker voor alpha home Control Box
- 1x alpha home Gateway
- 1x netadapter voor alpha home Gateway
- 2x netwerkkabel voor alpha home Control Box en alpha home Gateway
- 3x alpha home radiatoraandrijving

alpha home starterpakket radiator

- 1x alpha home Control Box
- 1x netsnoer met randaardestekker voor alpha home Control Box
- 1x alpha home Gateway
- 1x netadapter voor alpha home Gateway
- 2x netwerkkabel voor alpha home Control Box en alpha home Gateway
- 1x alpha home vloerverwarmingsbesturing
- 3x alpha home kamersensor

Afhankelijk van de behoefte zijn er extra alpha home radiatoraandrijvingen, alpha home vloerverwarmingsbesturingen en alpha home kamersensoren nodig.

Voor installatiebedrijven zijn er de alpha home-installatiekit bestaande uit een alpha home USB-LAN-adapter en een netwerkkabel of een alpha home-installatiestick.



AANWIJZING

De alpha home Z-Wave draadloze componenten kunnen in ieder Z-Wave-netwerk opgenomen (aangemeld) worden en met Z-Wave-apparaten van andere producenten en / of andere Z-Wave-toepassingen gebruikt worden. Afhankelijk van het gebruikte systeem kan de bediening licht afwijken.

Alle draadloze 230 V-componenten binnen het Z-Wave-netwerk hebben repeater-functies voor andere Z-Wave-producten en helpen om de betrouwbaarheid van het netwerk te verhogen.

6.2 Toebehoren

De volgende artikelen zijn als toebehoren leverbaar:

- alpha home WLAN-stick
- alpha home Repeater
- Adapterset voor alpha home radiatoraandrijving voor RAV / RAVL – ventielen

6.3 Voorwaarden en eisen

Houd de gespecificeerde volgorde aan bij de montage en inbedrijfstelling van de alpha home Control Box en de alpha home Gateway.

1. Eerst de alpha home Control Box volledig instellen,
2. daarna de alpha home Gateway instellen.

Voor de inbedrijfstelling van het alpha home-systeem zijn een in de handel verkrijgbare laptop en de alpha home-installatiekit, bestaande uit de alpha home USB-LAN-adapter en een netwerkkabel, nodig.



AANWIJZING

U heeft een actuele internetbrowser nodig. Wij raden het gebruik aan van Mozilla Firefox, Google Chrome of Safari, aangezien deze over automatische update-functies beschikken.



Voor de werking van het alpha home-systeem is een ethernetnetwerk (LAN / WLAN) nodig. Bij de toepassingen wordt hieraan voldaan door het gebruik van een internetaansluiting met een bijbehorende router.

6.4 alpha home Control Box

De behuizing openen

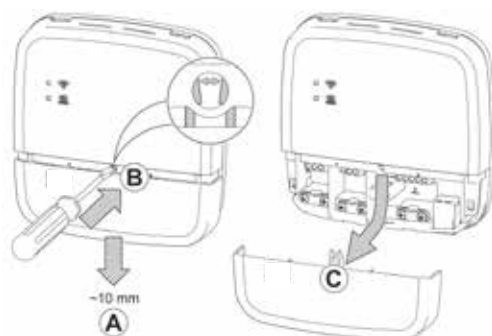

Behuizing openen alpha home Control Box

- A Schuif de klemafdekking tot de aanslag ca. 1 cm naar beneden.
- B Druk de vergrendeling van de klemafdekking met een schroevendraaier voorzichtig uit elkaar. Voer de schroevendraaier niet te diep in, om beschadiging van de elektronica te vermijden.
- C Trek de klemafdekking naar beneden weg.

Montage

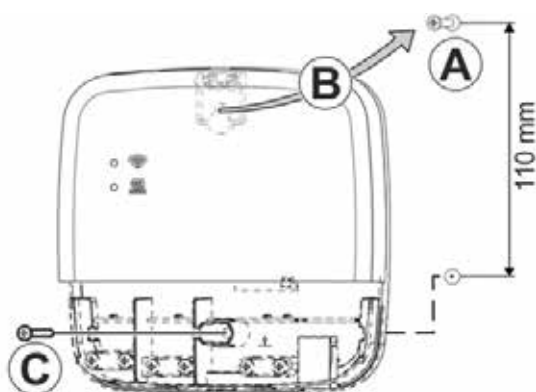

Wandmontage alpha home Control Box

Vind een geschikte montageplek voor de alpha home Control Box aan een wand die aan de volgende eisen voldoet:

- Op de montageplek van de alpha home Control Box moet een 230 V-aansluiting ter beschikking staan.

- Op de montageplek van de alpha home Control Box moet een LAN-aansluiting voor het thuisnetwerk van de klant ter beschikking staan.

of als alternatief

- De montageplek moet zich in de reikwijdte van het WLAN-netwerk van de klant bevinden, om de alpha home WLAN-stick (toebehoren) te kunnen gebruiken.



AANWIJZING

De alpha home WLAN-stick maakt geen deel uit van de standaard leveringsomvang, maar moet als toebehoren worden besteld.

Monteer de alpha home Control Box met het meegeleverde montage materiaal op de gekozen montageplek (zie boven: A - C).



Elektrische aansluiting

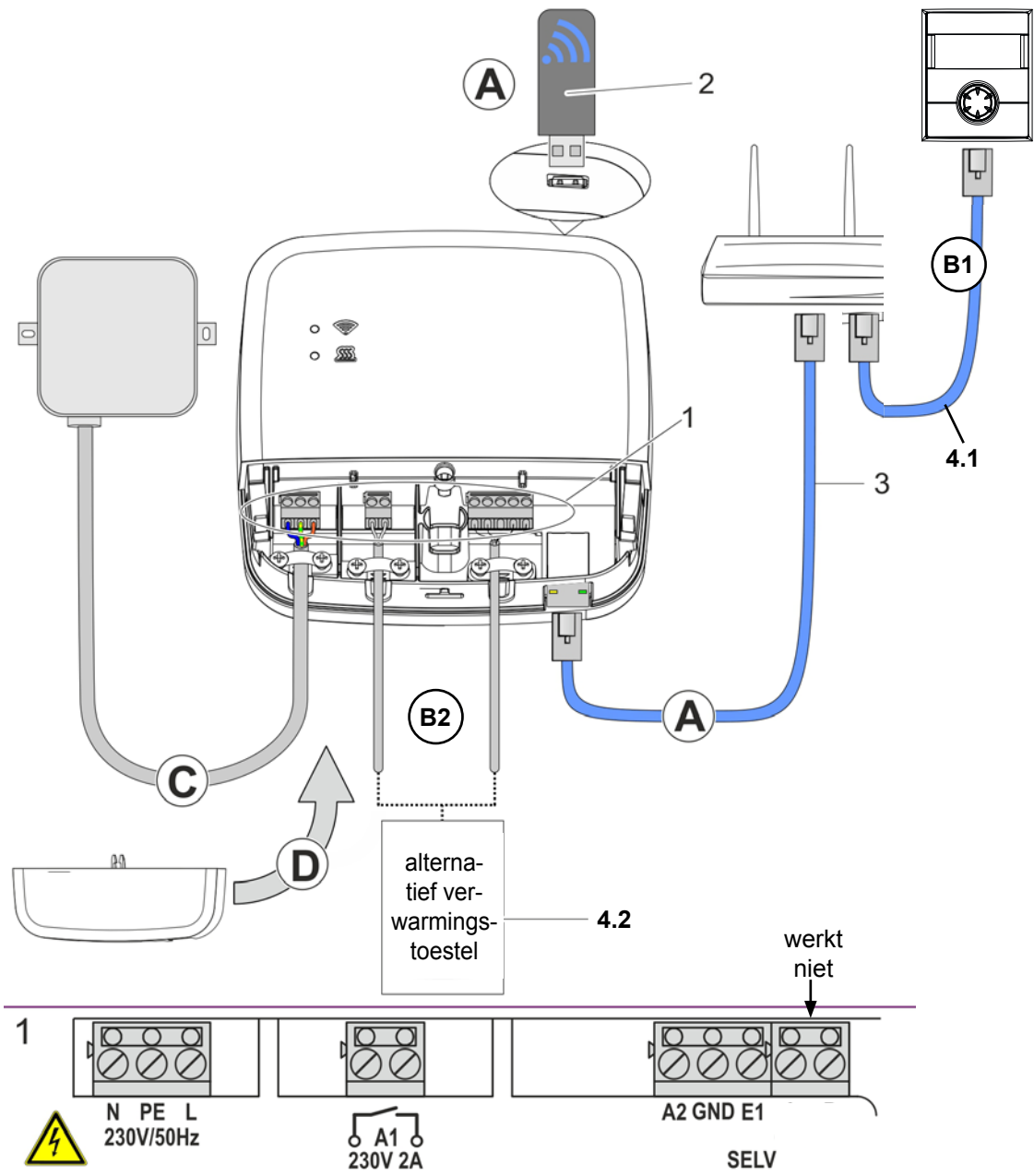

Aansluiting alpha home Control Box

- AANWIJZING**
De alpha home WLAN-stick (2) maakt geen deel uit van de standaard leveringsomvang, maar moet als toebehoren worden besteld.



WAARSCHUWING

Gevaar door spanningsgeleidende delen. Onderdelen staan onder elektrische spanning. Het aanraken van stroomgeleidende delen kan tot een elektrische schok, tot verbrandingen of tot de dood leiden.

Vóór werkzaamheden aan de elektrische installatie de volgende punten in acht nemen:

- ✓ **Installatie spanningsvrij schakelen.**
- ✓ **Tegen opnieuw inschakelen beveiligen.**
- ✓ **Afwezigheid van spanning controleren.**

(A) Verbind de alpha home Control Box met het thuisnetwerk van de klant.

1. Via netwerkkabel (3) met een vrije ethernet-poort aan de internetrouter of switch van de klant. De lengte van het totale kabeltraject van de alpha home Control Box tot de volgende switch of router mag maximaal 100 m bedragen.
2. Alternatief via WLAN-verbinding. Steek de alpha home WLAN-stick (2) in een van de USB-bussen aan de bovenkant van de alpha home Control Box.
3. De WLAN-stick moet voor de correcte werking van de alpha home Control Box permanent ingestoken blijven.
4. Vraag de klant om de toegangsgegevens van zijn WLAN-netwerk – U heeft deze nodig bij de volgende instelstappen.
5. Wijs de klant er bovendien op dat in het vervolg veranderingen aan zijn WLAN (nieuwe router, andere sleutel etc.) de werking van alpha home negatief kunnen beïnvloeden en het evt. nodig kan zijn de alpha home opnieuw in te stellen.

(B) Sluit het verwarmingstoestel → (zie pagina 12, pos. 4, optioneel) volgens de klembezetting op de alpha home Control Box aan. Er kan max. 1 verwarmingstoestel worden aangesloten.

Er zijn 4 mogelijkheden voor de aansluiting van de behoeftevraag:

- **(B1)** Netwerk → (zie pagina 12, p. 4.1, optioneel): De warmtepomp communiceert door middel van Modbus TCP-protocol met het alpha home-systeem. Specificatie van de warm drinkwater- en aanvoertemperatuur vindt plaats via het alpha home-systeem. Neem de Control Box in het thuisnetwerk van de warmtepomp op en kies later "Warmtepomp" in de instelhulp in het gebied "Verwarmingstoestel".

- **(B2)** Stelsignaal 0-10 V → (zie pagina 12, ps. 4.2, optioneel): De alpha home Control Box zet de ingestelde aanvoertemperatuur of vermogen voor het verwarmingstoestel om in een uitgangssignaal van 0-10 V. De parameterinstelling hiervoor vindt plaats in de professionele modus van het menu alpha home Control Box.

Sluit de ingang van het stelsignaal (0-10 V) van het verwarmingstoestel op de klemmen A2 / GND aan en kies later in de instelhulp in het gebied "Verwarmingstoestel" de optie "Verwarmingstoestel stelsignaal 0-10V (A2)".

- **(B2)** Werkt niet.

(C) Sluit de voedingsspanning volgens de klembezetting op der alpha home Control Box aan. Bij het aansluiten van de voedingsspanning dienen de VDE 0100 c.q. de bijbehorende nationale voorschriften in acht te worden genomen.

(D) Breng de klemafdekking weer aan.



Eerste instelling Control Box

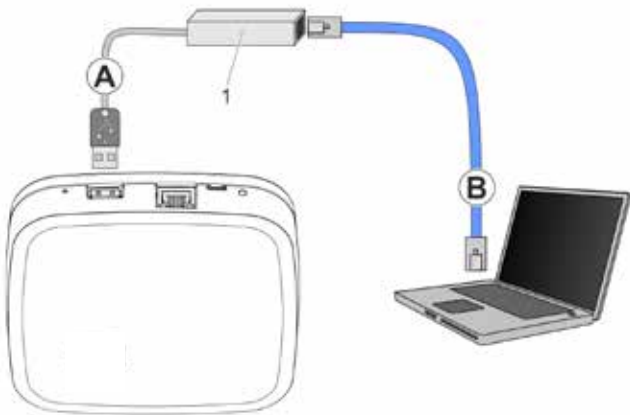

Eerste instelling alpha home Control Box

- 1 alpha home USB-LAN-adapter (bestanddeel installatiekit)

De eerste instelling van de alpha home Control Box vindt menugestuurd plaats via de instelhulp op de browser van de aangesloten pc / laptop.

In de netwerkinstellingen van de pc / laptop moet DHCP (automatische adrestoewijzing) geactiveerd zijn en mag er geen proxyserver geactiveerd zijn.

AANWIJZING

Door de update van de apparaatsoftware via download op internet kunnen, afhankelijk van het internettarief, extra kosten ontstaan.

1. Schakel de voedingsspanning voor de alpha home Control Box in.
2. Verbind de alpha home USB-LAN -adapter uit de installatiekit met de alpha home Control Box en de pc / laptop:
 - (A) Steek de alpha home USB-LAN-adapter in een vrije USB-poort op de bovenkant van de alpha home Control Box.
 - (B) Start de pc / laptop. Verbind de alpha home USB-LAN-adapter met de netwerkaansluiting van de pc / laptop.

of
steek de alpha home installatiestick in een van de USB-bussen aan de bovenkant van de alpha home Control Box. De weergegeven netwerknaam wordt door de alpha home Control Box gegenereerd:

- alpha home Control Box [xxxxxx]

Tussen de rechte haakjes worden de laatste 6 posities van het Mac-adres van alpha home Control Box (bevindt zich op het typeplaatje) weergegeven.

De instelhulp start kort daarna automatisch in het browservenster van uw laptop / tablet of smartphone. Als de instelhulp niet automatisch start, voer dan het adres <http://10.0.0.1> in de adresregel van de browser in.

3. Volg de aanwijzingen van de instelhulp → (zie hoofdstuk "instelhulp", op pagina 14).

De alpha home Control Box is na de instelling met succes met het klantennetwerk en internet verbonden, als de bovenste LED "netwerk" op de alpha home Control Box permanent GROEN brandt.

De betekenis van andere toestanden en aanwijzingen voor de storingsopheffing kunt u vinden in het hoofdstuk "LED's op de alpha home Control Box", → op pagina 47.

4. Verwijder de alpha home USB-LAN-adapter of alpha home installatiestick van de USB-poort van de alpha home Control Box en installeer nu de alpha home Gateway.

Instelhulp

De instelhulp van de alpha home Control Box leidt u in zeven stappen door de basisinstellingen van het alpha home-systeem.

Stap 1 - Login

Meldt u zich als vakman aan op de instelhulp.

AANWIJZING

Bij de eerste instelling is geen aanmelding op het systeem noodzakelijk.

Stap 2 - Netwerk

Voor de installatie is een functionerend netwerk in uw bedrijf of uw woning nodig, een internetverbinding is daarvoor niet noodzakelijk.

Als u geen internetverbinding heeft, kunt u alpha home met uw smartphone of tablet hoe dan ook alleen van thuis uit bedienen, niet onderweg.

Ook kunt u dan geen updates voor alpha home Control Box en alpha home Gateway laden. Wij raden daarom ten eerste de aansluiting van het alpha home-systeem op het internet aan.

Netwerkverbinding tot stand brengen.

- LAN -verbinding via DHCP aanbevolen (automatische instelling van de internetverbinding)
- LAN-verbinding met handmatige instellingen (optioneel)
- Instelling van een WLAN -verbinding (optioneel)
- Instelling van een proxyverbinding (optioneel)



Nadat de verbinding met internet tot stand is gebracht, controleert het alpha home-systeem of er een update ter beschikking staat.

- Als er een systeemupdate aanwezig is, verschijnt het verzoek tot installatie. Zonder installatie van de update kan er geen instelling plaatsvinden.

i AANWIJZING

Deze stap kan overgeslagen worden, als er geen internetverbinding ter beschikking staat.

Verbinding met alpha home smart connect voor de afstandsbesturing van het alpha home-systeem. alpha home smart connect is nodig, zodat het systeem later via de app vanuit iedere locatie bediend kan worden.

Stap 3 – Hydrauliek - Energiebron

Kies hier de soort aansturing van het verwarmingstoestel in de installatie.

i AANWIJZING

Mocht de afzonderlijke kamerregeling met behoeftevraag conform EN 15232 plaatsvinden, dan moet u hier selecteren hoe de alpha home Control Box de energiebron (verwarmingstoestel) moet aansturen.

Bij de keuze van "Geen" vindt alleen een afzonderlijke kamerregeling plaats.

Keuze van het verwarmingstoestel

- Geen: geen aansluiting op het verwarmingstoestel
- Warmtepomp: Modbus TCP

Gegevensuitwisseling met warmtepomp voor intelligente afzonderlijke kamerregeling en op de behoefte afgestemde aanvoertemperatuur aanvraag.

- Stelsignaal 0-10 V (A2):

De alpha home Control Box zet de ingestelde aanvoertemperatuur of vermogen voor het verwarmingstoestel om in een uitgangssignaal van 0-10 V. De parameterinstelling hiervoor vindt plaats in de professionele modus van het menu alpha home Control Box.

- Schakelcontact (A1):

Werkt niet.

Bereiding van warm drinkwater

Als er een warmtepomp is aangesloten die over een warmwaterbereidingsfunctie beschikt, kan deze hier geselecteerd worden. Als deze niet wordt geselecteerd,

staat de warmwaterfunctie niet ter beschikking van het alpha home-systeem.

Stap 4 – Kamers – Kamergroepen

Maak hier alle kamers aan die door alpha home geregeld moeten worden en wijs aan de kamers de warmtepomp, het verwarmingscircuit, de mengcircuits en de verwarmings- en / of koelmodus toe.

Stap 5 - Mijn installatie

Wijs een naam toe aan uw alpha home-systeem en voer de locatie (woonplaats met postcode) in. De ingevoerde woonplaats wordt gebruikt voor de weergave van de weergegevens in de alpha home-app.

Stap 6 - Gebruiker

Om het alpha home-systeem te kunnen bedienen, moeten de gebruikers zich met gebruikersnaam en wachtwoord op het systeem aanmelden. Maak minstens twee gebruikers met de volgende gebruikersrollen aan:

- vakman, voor volledige toegang tot alle instellingen
- beheerder, voor de individualisering en het gebruikersbeheer

Andere gebruikers kunnen op een later tijdstip toegevoegd worden.

LET OP

Zonder toegangsgegevens is het gebruik van de alpha home Control Box niet mogelijk. Bewaar de toegangsgegevens daarom zorgvuldig. → (zie pagina 57).

Stap 7 - Datum en tijd

Selecteer hier de tijdzone op uw locatie (woonplaats). U kunt tussen de volgende varianten kiezen:

- Tijdsynchronisatie via internet
- Tijdsynchronisatie via een eigen NTP-server
- Handmatige tijdsinstelling



6.5 alpha home Gateway

alpha home Gateway

Opstelling

De alpha home Gateway is bedoeld om als tafelapparaat te worden opgesteld.

Vind een geschikte plaats van opstelling voor de alpha home Gateway, die aan onderstaande eisen voldoet:

- Op de plaats van opstelling moet een 230 V geaard stopcontact ter beschikking staan.
- De plaats van opstelling moet zich binnen het draadloze bereik van de draadloze componenten van alpha home bevinden en moet, indien mogelijk, centraal gekozen worden.
- Op de plaats van opstelling moet een LAN-aansluiting op het netwerk van de klant ter beschikking staan.

of als alternatief

- De plaats van opstelling moet zich in de reikwijdte van het WLAN-netwerk van de klant bevinden, om de in de alpha home Gateway geïntegreerde WLAN-module te gebruiken.



AANWIJZING

Het draadloze bereik staat in verband met de hoogte van de plaats van opstelling. De alpha home Gateway moet, indien mogelijk, in een kamerhoogte van 0,70 ... 2 m (bijv. op een kast) geplaatst worden.

Deze hoogte zorgt voor een optimaal draadloos bereik.

Monteer de alpha home Gateway op de gekozen plaats van opstelling.

Elektrische aansluiting

- (A) Verbind de alpha home Gateway met het LAN-netwerk van de klant:
- Via netwerkkabel met een vrije ethernet-poort aan de internetrouter of switch van de klant. De lengte van het totale kabeltraject van de alpha home Gateway tot de volgende switch of router mag maximaal 100 m bedragen.
 - Als alternatief via WLAN-verbinding via de in de alpha home Gateway geïntegreerde WLAN-module. Vraag de klant om de toegangsgegevens van zijn WLAN-netwerk – U heeft deze nodig bij de volgende instelstappen. Wijs de klant er bovendien op dat in het vervolg veranderingen aan zijn WLAN (nieuwe router, andere sleutel etc.) de werking van alpha home negatief kunnen beïnvloeden en het evt. nodig kan zijn de alpha home opnieuw in te stellen.
- (B) Sluit de meegeleverde stekkeradapter op de alpha home Gateway aan.
- (C) Steek de stekkeradapter in een contactdoos van de stroomvoorziening.

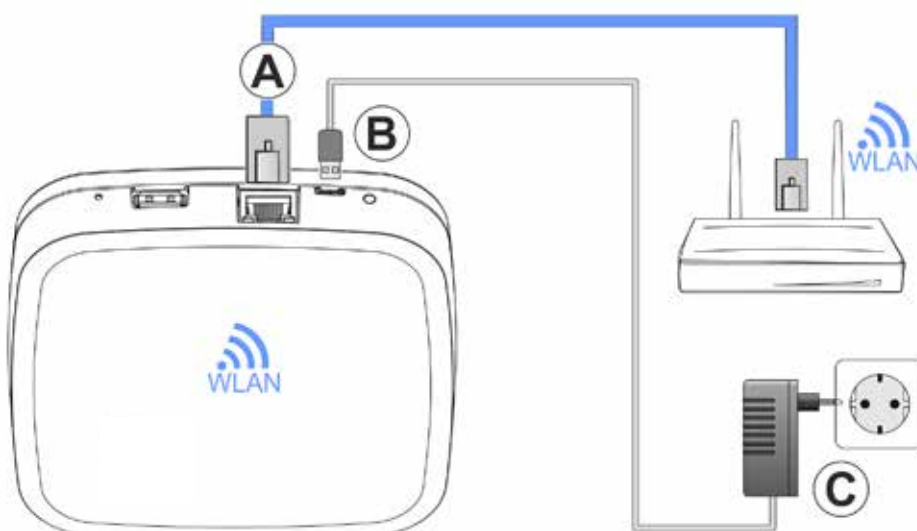



Eerste instelling Gateway

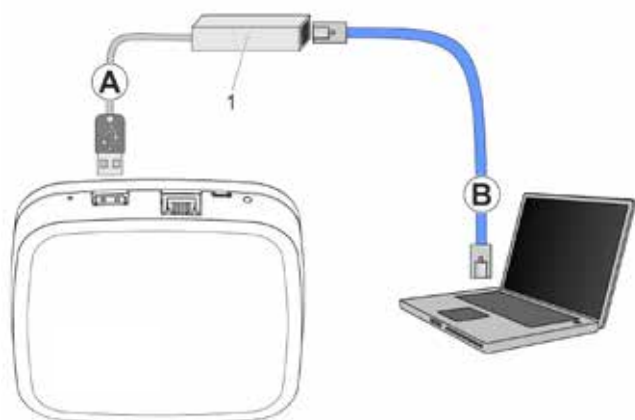

Eerste instelling alpha home Gateway

De eerste instelling van de alpha home Gateway vindt menugestuurd plaats via de instelhelp op de browser van de aangesloten pc / laptop.

In de netwerkinstellingen van de pc / laptop moet DHCP (automatische adrestoewijzing) geactiveerd zijn en mag er geen proxyserver geactiveerd zijn.

AANWIJZING

Door de update van de apparaatsoftware via download op internet kunnen, afhankelijk van het internettarief, extra kosten ontstaan.

1. Schakel de voedingsspanning voor de alpha home Gateway in.
2. Verbind de alpha home USB-LAN-adapter uit de installatiekit met de alpha home Gateway en de pc / laptop:
 - A Steek de alpha home USB-LAN-adapter in een vrije USB-poort op de bovenkant van de alpha home Gateway.
 - B Start de pc / laptop. Verbind de alpha home USB-LAN-adapter met de netwerkaansluiting van de pc / laptop.

of

steek de alpha home installatiestick in de USB-bussen aan de bovenkant van de alpha home Gateway. De weergegeven netwerknaam wordt door de alpha home Gateway gegenereerd:

- alpha home Gateway [xxxxxx]

Tussen de rechte haakjes worden de laatste 6 posities van het Mac-adres van de alpha home Gateway (bevindt zich op het typeplaatje) weergegeven.

De instelhelp start kort daarna automatisch in het browservenster van uw laptop/tablet of smart-phone. Als de instelhelp niet automatisch start, voer dan het adres <http://10.0.0.1> in de adresregel van de browser in.

3. Volg de aanwijzingen van de instelhelp → (zie hoofdstuk "instelhelp", op pagina 14).

De alpha home Gateway is na de instelling met succes met het klantennetwerk, de alpha home Control Box en internet verbonden, als de LED aan de zijkant van de alpha home Gateway permanent GROEN brandt.

De betekenis van andere toestanden en aanwijzingen voor de storingsopheffing kunt u vinden in het hoofdstuk '8.2 LED van de alpha home Gateway' op pagina 47.

4. Na de eerste instelling met de instelhelp komt u in het menu van de alpha home Gateway. Voer daar de aanmelding van de draadloze componenten alpha home uit → (zie hoofdstuk "Draadloze componenten alpha home", op pagina 18).

Instelhelp

De instelhelp van de alpha home Gateway leidt u in vier stappen door de basisinstellingen van de alpha home Gateway.

Stap 1 - Login

Meld u zich met de toegangsgegevens voor de alpha home Gateway op de instelhelp aan.

AANWIJZING

Bij de eerste instelling is geen aanmelding op het systeem noodzakelijk.

Stap 2 - Netwerk

Voor de installatie is een functionerend netwerk in uw bedrijf of uw woning nodig, een internetverbinding is daarvoor niet noodzakelijk.

Als u geen internetverbinding heeft, kunt u alpha home met uw smartphone of tablet hoe dan ook alleen van thuis uit bedienen, niet onderweg.

Ook kunt u dan geen updates voor alpha home Control Box en alpha home Gateway laden. Wij raden daarom ten eerste de aansluiting van het alpha home-systeem op het internet aan.



Netwerkverbinding tot stand brengen.

- ▶ LAN -verbinding via DHCP aanbevolen (automatische instelling van de internetverbinding)
- ▶ LAN-verbinding met handmatige instellingen (optioneel)
- ▶ Instelling van een WLAN –verbinding (optioneel)
- ▶ Instelling van een proxyverbinding (optioneel)

Stap 3 - Verbinding alpha home Control Box

Selecteer hier de alpha home Control Box die u met de alpha home Gateway wilt verbinden.

Stap 4 - Wachtwoord

Wijs een wachtwoord toe voor de toegang tot de alpha home Gateway.

LET OP

Zonder wachtwoord is de toegang tot het menu van de alpha home Gateway niet mogelijk. Bewaar het wachtwoord daarom zorgvuldig.

Draadloze componenten alpha home

De instelling van de alpha home Gateway moet zijn uitgevoerd en de LED op de zijkant moet permanent GROEN branden. De betekenis van andere toestanden en aanwijzingen voor de storingsopheffing kunt u vinden in het hoofdstuk "LED op de alpha home Gateway", op pagina 47.

Verbind, indien nog niet gebeurd, de alpha home USB-LAN-adapter uit de installatiekit met de alpha home Gateway en de pc / laptop. Het menu van de alpha home Gateway wordt kort daarna automatisch in het browservenster van uw pc weergegeven. Als het menu niet automatisch wordt weergegeven, voer dan het adres <http://10.0.0.1> in de adresregel van de browser in.

1. Meld u zich met het aan u toegewezen wachtwoord aan.
2. Meld alle draadloze componenten op de alpha home Gateway volgens onderstaande beschrijvingen aan.

AANWIJZING

Meld, indien aanwezig, eerst de alpha home vloerverwarmingsbesturing aan, aangezien deze een repeater-functie heeft en aan de verbetering van het draadloze bereik bijdraagt. Daarna meldt u de draadloze componenten alpha home kamersensor en alpha home radiatoraandrijving aan.

Het alpha home-systeem ondersteunt ook Z-Wave-componenten (bijv. actuators en repeater) van andere producenten. De basisfuncties van deze componenten van derden kunnen in het menu van de alpha home Gateway onder "Instellingen / Systeem / Gateway/ Draadloze componenten / Beheren" afhankelijk van de functie bediend worden.

Nadere informatie over het gebruik van draadloze componenten van andere producenten vindt u in het hoofdstuk "Draadloze componenten van andere producenten", op pagina 46.

Als in een kamer meerdere draadloze componenten worden aangemeld, omdat er bijv. meerdere verwarmingselementen aanwezig zijn, dan is de eerst aangemelde component de Master-component, waarvan de temperatuur later in de app wordt weergegeven.

Kies nu welke draadloze componenten u wilt gebruiken

- alpha home vloerverwarmingsbesturing, → zie hoofdstuk "alpha home vloerverwarmingsbesturing", op pagina 19.
 - alpha home kamersensor, → zie hoofdstuk "alpha home kamersensor", op pagina 20.
 - alpha home radiatoraandrijving, → zie hoofdstuk "alpha home radiatoraandrijving", op pagina 23.
 - alpha home Repeater, → zie hoofdstuk "alpha home Repeater", op pagina 24
3. Na de instelling van alle draadloze componenten verwijdert u de alpha home USB-LAN-adapter of de alpha home installatiestick.



AANWIJZING

De aanmeldingsprocedure van nieuwe draadloze componenten is met de kamertoewijzing afgesloten. Er volgt een communicatie tussen alpha home Gateway en de draadloze componenten alpha home om de functies van de nieuwe componenten vast te stellen. Apparaten op batterijwerking kunnen tijdens dit proces in de slaaptoestand overgaan en moeten dan handmatig gewekt worden, door het indrukken van de programmeertoets. De alpha home Gateway laat zien (schermknop Aanmelden wordt vrijgegeven), wanneer het interview beëindigd is.

Als alpha home Gateway belangrijke informatie van een draadloze component mist, ontvangt u een verwijzing - link naar de verbindingstest. De betreffende draadloze component is met een oranje stip gemarkeerd. Druk opnieuw op de programmeertoets met tussenpozen van een seconde, tot de controlestip groen is.



6.6 alpha home vloerverwarmingsbesturing

Montage

A

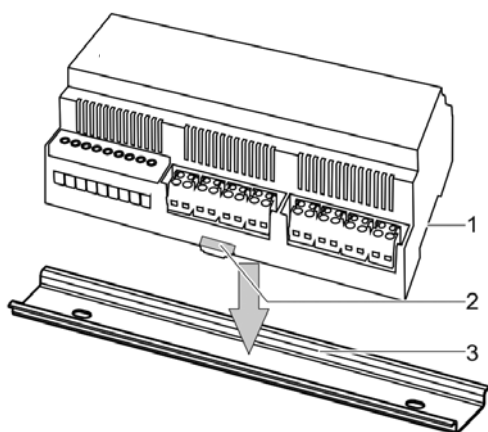

- 1 alpha home vloerverwarmingsbesturing
- 2 Haak
- 3 DIN-rail

Elektrische aansluiting

B

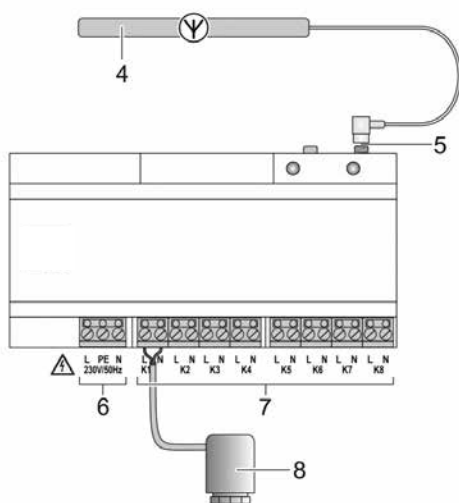

- 4 Antenne
- 5 Antenne-aansluiting
- 6 Voedingsspanning
- 7 Uitgangen voor actuators
- 8 Actuator

i

AANWIJZING

De alpha home vloerverwarmingsbesturing wordt als DIN-railbehuizing geleverd.

Om aan de beschermingsgraad IP20 te voldoen, moet de alpha home vloerverwarmingsbesturing in een geschikte, alleen met gereedschap te openen, schakelkast / verdeelkast ingebouwd worden.

1. Selecteer een geschikte montageplek in de verdeelkast van de vloerverwarming.
2. Bevestig de DIN-rail in de verdeelkast
3. Plaats de alpha home vloerverwarmingsbesturing op de DIN-rail.
4. Vergrendel de haak door omlaag drukken.
5. Zorg ervoor dat u de antenne later buiten de verdeelkast van de vloerverwarming kunt monteren.
6. Sluit de antenne met de antennestekker op de antenne-aansluiting van de alpha home vloerverwarmingsbesturing aan. Bevestig de antenne pas na geslaagde aanmelding van alle draadloze componenten aan de alpha home Gateway, aangezien de optimale montageplek dan pas kan worden vastgesteld.
7. Sluit de thermo-elektrische actuators van de vloerverwarming (230 V en stroomloos gesloten) volgens de klembezetting op de de alpha home vloerverwarmingsbesturing aan.
8. Sluit de voedingsspanning volgens de klembezetting op der alpha home vloerverwarmingsbesturing aan.

Het bedrijfsdisplay brandt groen, als de alpha home vloerverwarmingsbesturing gebruiksklaar is.

Bij het aansluiten van de voedingsspanning dienen de VDE 0100 c.q. de bijbehorende nationale voorschriften in acht te worden genomen.

i

AANWIJZING

De thermo-elektrische actuators zijn niet bij de levering van de alpha home vloerverwarmingsbesturing inbegrepen.

De thermo-elektrische actuators zijn evt. reeds aanwezig of moeten in de vakhandel gekocht worden.



Aanmelden / Afmelden

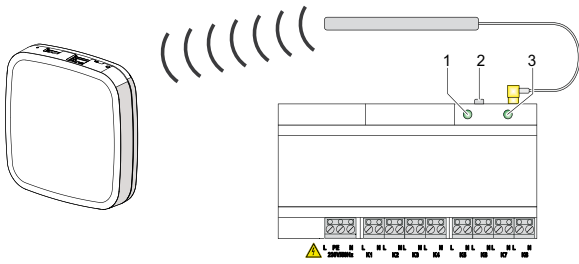

alpha home vloerverwarmingsbesturing aanmelden

Aanmelden op de alpha home Gateway:

1. Kies in het menu van de alpha home Gateway onder "Draadloze componenten" het menupunt "Aan- / Afmelden" en daarna "Aanmelden". U wordt verzocht om de programmeertoets (2) in te drukken.
2. Druk 2 seconden lang op de programmeertoets (2) (zie ook hoofdstuk "5.8 Functies van de programmeertoets op de alpha home vloerverwarmingsbesturing en alpha home kamersensor", → op pagina 21, regel b).
3. Als de alpha home Gateway de alpha home vloerverwarmingsbesturing herkent, dan wordt u verzocht om een naam (bijv. begane grond) toe te wijzen.
4. Druk voor het afsluiten van de aanmelding opnieuw 2-3x op de programmeertoets met tussenpozen van een seconde, tot de Aanmeld-knop wordt vrijgegeven.
5. Controleer in het menu van de alpha home Gateway onder "Verbindingsstatus" of de alpha home vloerverwarmingsbesturing met succes is aan- of afgemeld en wijs aan de afzonderlijke kanalen van de alpha home vloerverwarmingsbesturing de kamers toe die in het menu alpha home Control Box zijn aangemaakt.

AANWIJZING

De toewijzing van de afzonderlijke kanalen van de alpha home vloerverwarmingsbesturing aan de kamers is alleen mogelijk, als er aan de kamers al alpha home kamersensoren zijn toegewezen. Installeer nu de bijbehorende alpha home kamersensor (indien nog niet gebeurd) en voer de kanaaltoewijzing uit als beschreven in het hoofdstuk "Kanaaltoewijzing alpha home vloerverwarmingsbesturing", op pagina 22.

AANWIJZING

De afmeldingsprocedure vindt analoog aan de aanmeldingsprocedure plaats. Gebruik in plaats van de schermknop "Aanmelden" de schermknop "Afmelden" en voer de eerder beschreven stappen uit.

6.7 alpha home kamersensor

Montage, Aanmelden en Afmelden

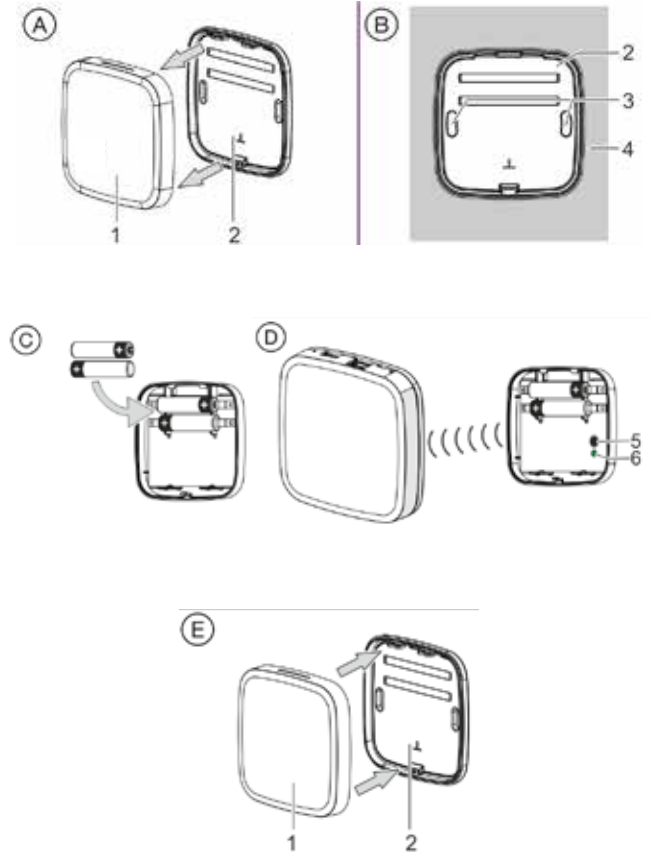

Montage / Aanmelden alpha home kamersensor

1. Selecteer een geschikte montageplek.
2. Zorg ervoor dat er in de wand op de montageplek geen leidingen lopen, die door de montage beschadigd zouden kunnen worden.
3. Koppel het bovenste deel van de behuizing (1) van het onderste deel van de behuizing (2) los.
4. Schroef het onderste deel van de behuizing (2) op de gewenste montagepositie door de bevestigingsboringen (3) aan de wand (4).
5. Plaats de AAA-batterijen in de batterijhouder in het bovenste deel van de behuizing. Let daarbij op de juiste polariteit! Er mogen geen oplaadbare batterijen (accu's) worden gebruikt.
6. Kies in het menu van de alpha home Gateway onder "Draadloze componenten" het menupunt "Aan- / Afmelden" en daarna "Aanmelden". U wordt verzocht om de programmeertoets (5) in te drukken.
7. Druk 2 seconden lang op de programmeertoets (5) → (zie pagina 21, regel "b").









8. Als de alpha home Gateway de alpha home kamersensor herkent, wordt u verzocht om aan de draadloze kamersensor een kamer en een naam (bijv. wand links) toe te wijzen.
9. Druk voor het afsluiten van de aanmelding opnieuw 2-3x op de programmeertoets met tussenpozen van een seconde, tot de Aanmeld-knop wordt vrijgegeven.
10. Controleer in het menu van de alpha home Gateway onder "Verbindingsstatus" of de alpha home kamersensor met succes is aan- of afgemeld.

11. Plaats het bovenste deel van de behuizing (1) op het onderste deel van de behuizing (2).

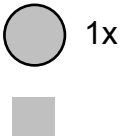
**AANWIJZING**

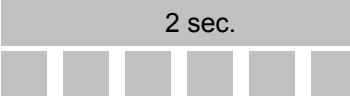
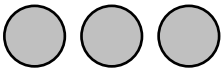
De afmeldingsprocedure vindt analoog aan de aanmeldingsprocedure plaats. Gebruik in plaats van de schermknop "Aanmelden" de schermknop "Afmelden" en voer de eerder beschreven stappen uit.

6.8 Functies van de programmeertoets op de alpha home vloerverwarmingsbesturing en op de alpha home kamersensor

a Programmeer- toets LED	Wekken / verbindingstest: Toets 1x kort indrukken LED knippert 1x kort ter bevestiging 		
b Programmeer- toets LED	Aanmelden / Afmelden Toets 2 ... 5 seconden lang indrukken 	LED knippert langzaam tijdens de aanmelding 	Succesvol: LED brandt 2s Niet succesvol: LED knippert snel 
c Programmeer- toets LED	Verbindingstest op het apparaat Toets 3x indrukken 	LED knippert langzaam tijdens de verbindingstest 	Succesvol: LED brandt 2s Niet succesvol: LED knippert snel 
d Programmeer- toets LED	Reset: Toets 7 s ingedrukt houden tot de LED langzaam knippert 		LED knippert langzaam tijdens de reset De uitgevoerde reset wordt door 2 s permanent licht weergegeven 

Functies van de programmeertoets



6.9 Kanaaltoewijzing alpha home vloerverwarmingsbesturing

Beheren		(draadloze componenten verbinden)		
Wonen				
	alpha home kamersensor	100%	24,2 °C	
	alpha home vloerverwarmingsbesturing (kanaal 1)			
	Wonen 1	73%	21 °C ▼	
Slapen				
	Slapen 2	42%	21 °C ▼	
Badkamer				
	Badkamer 3	73%	21 °C ▼	
Vloer				
	alpha home Vloerverwarmingsbesturing			

Kanaaltoewijzing alpha home vloerverwarmingsbesturing & alpha home kamersensor

Nadat de alpha home kamersensoren zijn aangemeld, kan de kanaaltoewijzing van de alpha home vloerverwarmingsbesturing plaatsvinden.

1. Kies in het alpha home Gateway-menu onder Draadloze componenten het menu-punt "Beheren".
2. Klik op de alpha home vloerverwarmingsbesturing en er gaat een pop-up open.
3. Klik op het -symbool van het toe te wijzen kanaal en selecteer de bijbehorende kamer, die van een alpha home kamersensor voorzien is.

De alpha home vloerverwarmingsbesturing is in het menu-aanzicht "Beheren" na de kamertoewijzing meerdere malen te zien, omdat hij als apparaat zelf wordt genoemd en in de desbetreffende kamertoewijzing zichtbaar is.



6.10 alpha home radiatoraandrijving

Montage, Aanmelden en Afmelden:

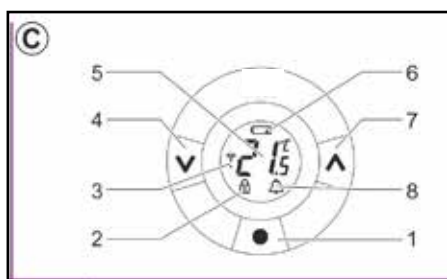
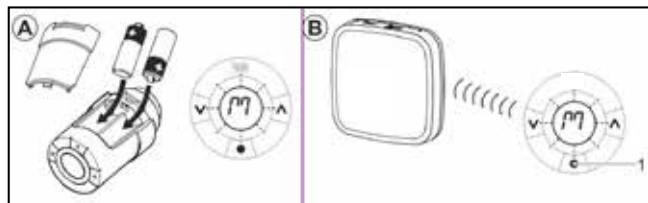

- 1 "Enter" / "programmeertoets"
- 2 Blokkering
- 3 Draadloze verbinding
- 4 "Down"
- 5 Ingestelde temperatuur
- 6 Batterij zwak
- 7 "Up"
- 8 Alarm

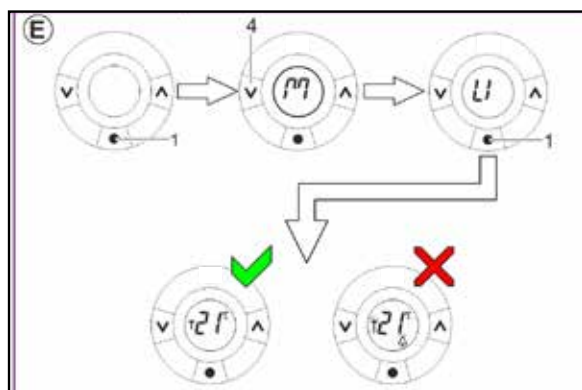
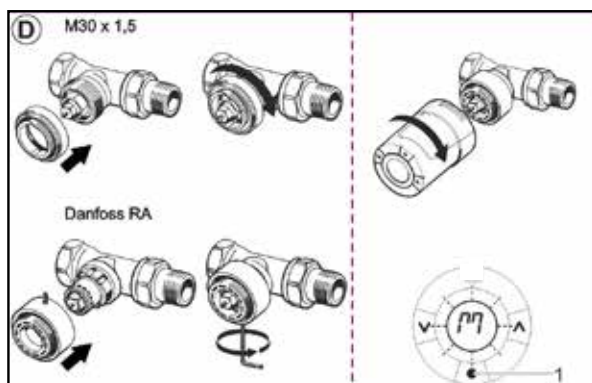

1. Pak een alpha home radiatoraandrijving uit en plaats de AA-batterijen in het batterijvak. Let daarbij op de juiste polariteit!
2. Kies in het browservenster van uw pc het menu-punt "Aan- / Afmelden" en daarna "Aanmelden". U wordt verzocht om de programmeertoets op de alpha home radiatoraandrijving in te drukken.
3. Het display op de alpha home radiatoraandrijving toont een knipperende "M". Druk nu meerdere malen kort op de programmeertoets in het midden onder het display.

Als de alpha home Gateway de alpha home radiatoraandrijving, herkent, wordt u verzocht om voor deze actuator een kamer toe te wijzen, die bij de instelling van de alpha home Control Box is aangemaakt en een naam toe te wijzen (bijv. "Radiator raanzijde").

4. Druk voor het afsluiten van de aanmelding opnieuw 2-3x op de programmeertoets met tussenpozen van een seconde, tot de Aanmeld-knop wordt vrijgegeven.
5. Monteer de alpha home radiatoraandrijving aan het ventiel van het desbetreffende radiator in de toegewezen kamer. Vóór de montage moet een knipperende "M" op het display weergegeven worden.
6. Controleer of een van de twee meegeleverde adapters bij het radiatorventiel past.
7. Schroef de adapter op het radiatorventiel en vervolgens de alpha home radiatoraandrijving op de adapter.

Met de alpha home radiatoraandrijving worden twee adapters voor M30 x 1,5- (K-adapter) en Danfoss RA-ventielen geleverd. Als toebehoren zijn verdere adapters voor RAV- en RAVL-ventielen leverbaar.

8. Druk 3 sec. lang op de programmeertoets → (zie afbeelding pagina 23: D, pos. 1) tot het display uitgaat en de alpha home radiatoraandrijving hoorbaar op het ventiel wordt gefixeerd.
9. Herhaal de stappen 3 - 5 voor alle verwarmingselementen en kamers.
10. Controleer of de alpha home radiatoraandrijving ook na de montage draadloos met de alpha home Gateway verbonden is → (zie hoofdstuk "Verbindingstest", op pagina 24).



AANWIJZING

De afmeldingsprocedure vindt analoog aan de aanmeldingsprocedure plaats. Gebruik in plaats van de schermknop "Aanmelden" de schermknop "Afmelden" en voer de eerder beschreven stappen uit.



6.11 Verbindingstest

In de laatste stap controleert u de verbinding van de gemonteerde draadloze componenten met de alpha home Gateway.

Verbindingstest in het menu alpha home Gateway

1. Kies in het browservenster van uw pc het menu-punt "Verbindingsstatus". U ziet nu een lijst met aangemelde draadloze componenten en hun verbindingstatus.
2. Klik op de schermknop "Verbindingstest" en daarna op "Verbindingstest starten".
3. Druk op een gemonteerde draadloze component op de programmeertoets, om deze te wekken.
4. Herhaal stap 3. voor alle draadloze componenten.

In de lijst met verbindingen wordt voor iedere draadloze component met succesvolle verbinding met de alpha home Gateway een groene stip en een actuele tijdstempel weergegeven.

Als u bij een of meerdere draadloze componenten geen succesvolle verbinding heeft, is het draadloze bereik niet voldoende!

5. Positioneer de alpha home Gateway c.q. de antenne van de alpha home vloerverwarmingsbesturing op een andere plek, zodat alle draadloze componenten bereikt worden. Herhaal de verbindingstest.
6. Bij gebruik van alpha home Repeater en/of alpha home vloerverwarmingsbesturing, kiest u de schermknop "Draadloos systeem" en vervolgens "Draadloos systeem repareren". Met deze functie leren alle bereikbare draadloze componenten elkaar onderling kennen en worden de draadloze trajecten opnieuw vastgelegd.
7. Mocht dit niet voldoende zijn, voeg dan een alpha home Repeater* toe ter verbetering van het draadloze bereik. Volg de aanwijzingen voor de montage en aanmelding van een alpha home Repeater in het hoofdstuk "alpha home Repeater", op pagina 24. Herhaal de reparatie van het draadloze systeem.

Verbindingstest aan de draadloze componenten

Als er geen mogelijkheid bestaat om de verbindingstest in de alpha home Gateway uit te voeren, omdat bijv. de afstand tussen alpha home Gateway en gemonteerde draadloze component te groot is, kan de

verbindingstest ook direct op de gemonteerde draadloze component worden uitgevoerd.

alpha home radiatoraandrijving

1. Druk 3 seconden lang op de middelste toets tot "M" wordt weergegeven.
2. Druk daarna op de linkertoets tot "LI" wordt weergegeven en bevestig met de middelste toets. Met deze procedure wordt een verbindingstest op het apparaat geactiveerd.

Zodra de verbinding tot stand is gebracht, gaat "LI" uit. Als er geen verbinding tot stand komt, knipperen de symbolen antenne en alarm.

→ Zie ook afbeelding pagina 23.

alpha home vloerverwarmingsbesturing en alpha home kamersensor

3. Druk driemaal achter elkaar kort op de programmeertoets. De LED knippert ter bevestiging driemaal snel achter elkaar.

Tijdens de verbindingstest knippert de LED langzaam.

- Bij een succesvolle verbinding brandt de LED twee seconden lang.
- Als er geen verbinding met de alpha home Gateway tot stand kon worden gebracht, knippert de LED snel.

Zie ook "Functies van de programmeertoets op de alpha home vloerverwarmingsbesturing en alpha home kamersensor", → op pagina 21, regel c.

alpha home Repeater

De alpha home Repeater maakt geen deel uit van de standaard leveringsomvang, maar moet als toebehoren worden besteld.

1. Haal de alpha home Repeater uit de verpakking en steek de alpha home Repeater in een vrije 230V-contactdoos, die in de ruimte tussen de alpha home Gateway en een niet bereikbare, gemonteerde draadloze component ligt.
2. Kies in het menu van de alpha home Gateway onder "Draadloze componenten" het menupunt "Aan- / Afmelden" en daarna "Aanmelden". U wordt verzocht om de programmeertoets op de alpha home Repeater in te drukken.
3. Druk nu op de programmeertoets op de alpha home Repeater. Als de alpha home Gateway de alpha home Repeater herkent, wordt u verzocht om een naam (bijv. repeater bovenetage) toe te wijzen.



4. Herhaal de verbindingstest volgens de beschrijving → in het hoofdstuk "Verbindingstest", op pagina pagina 24.

Als u bij een of meerdere draadloze componenten geen succesvolle verbinding heeft, is het draadloze bereik nog steeds niet voldoende!

5. Positioneer de alpha home Repeater op een andere plek, zodat alle draadloze componenten bereikt worden.
6. Mocht dit niet voldoende zijn, voeg dan nog een alpha home Repeater* toe ter verbetering van het draadloze bereik.

AANWIJZING

De afmeldingsprocedure vindt analoog aan de aanmeldingsprocedure plaats. Gebruik in plaats van de schermknop "Aanmelden" de schermknop "Afmelden" en voer de eerder beschreven stappen uit.

6.12 alpha home-app

De app is de gebruikersinterface van het alpha home-systeem. Hierna worden alle afzonderlijke gebieden van de app nader toegelicht.

De app heeft thuis via de WLAN-verbinding van de tablet of smartphone toegang tot het alpha home-systeem. Daarvoor moet het alpha home-systeem met de router verbonden en de WLAN-verbinding op de tablet of smartphone correct ingesteld zijn.

De app is voor apparaten met Apple iOS of Android besturingssysteem in de desbetreffende AppStores (iTunes c.q. Google Play) beschikbaar.

De gebruikte mobiele eindapparaten (bijv. smartphones, tablets enz.) moeten aan de volgende systeemvoorwaarden voldoen:

Apple iOS vanaf iOS 7.0

Android vanaf Android 4.0



Logo / icoon van de alpha home-app

1. Open de AppStore c.q. Google Play en zoek naar alpha home.
2. Na een succesvolle installatie wordt de icoon voor de app op de desktop van het eindapparaat weergegeven:
3. Zorg ervoor dat het eindapparaat met het thuisnetwerk verbonden is, waarin zich ook de alpha home Control Box bevindt. Roep daarvoor bij Apple iOS-apparaten en bij Android-apparaten de WLAN-instellingen op en controleer of de WLAN ingeschakeld en met het juiste netwerk verbonden is.
4. Start de app.

De bediening van de app wordt → in het hoofdstuk "Bediening", op pagina 26 beschreven.



7 Bedienung

7.1 De app starten en aanmelden op het systeem



Startbeeldscherm van de app

Demo-modus

Aan de linkerzijde van het startbeeldscherm staat de demo-modus ter beschikking. In de demo-modus kunt u zich informeren over welke mogelijkheden alpha home biedt.

Klik daarvoor op de schermknop "Demo-modus starten".

Gebruiksvoorwaarden

Klik op de schermknop  om de gebruiksvoorwaarden van de alpha home-app weer te geven.

Tutorial

► Klik op de schermknop  om de tutorial van de alpha home-app weer te geven.

Keuze van de verwarmingsinstallatie

Op het startbeeldscherm kunt u kiezen uit de ter beschikking staande verwarmingsinstallaties. Normaal gesproken kunt u hier slechts één verwarmingsinstallatie kiezen.

Uitzonderingen zijn:

- U werkt met meerdere alpha home-systemen.
- De gebruiker van het eindapparaat heeft een of meerdere uitnodigingen (zie hoofdstuk "Gebruiker voor alpha home smart connect uitnodigen", op pagina 33) voor andere verwarmingsinstallaties ontvangen.
- U bent vakman en beheert meerdere klanten.

De verwarmingsinstallaties worden met hun naam opgesomd.

Direct onder de naam is te zien of de verwarmingsinstallatie zich in hetzelfde netwerk "lokaal netwerk" bevindt of dat de verbinding met de verwarmingsinstallatie via "internet" via alpha home smart connect tot stand wordt gebracht.

1. Klik op de gewenste verwarmingsinstallatie.
2. Het dialoogvenster "Aanmelden" wordt weergegeven. Voer uw gebruikersnaam (2) en uw wachtwoord (3) in.
3. Bevestig de invoer door op de schermknop (4) "Aanmelden" te klikken. Via de schermknop (1) "Terug" komt u weer bij het startmenu zonder zich aan te melden.
4. Na de succesvolle aanmelding wordt het "Home-scherm" weergegeven.

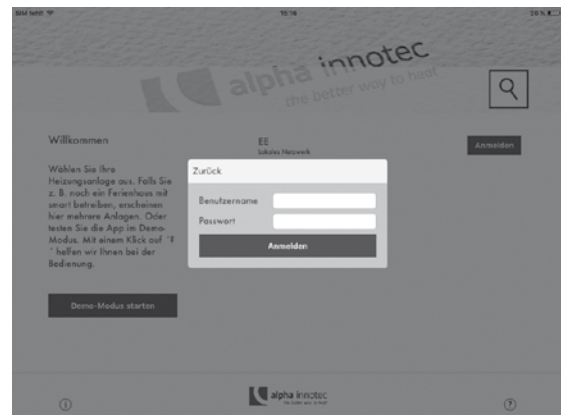

Dialoogvenster "Aanmelden".

Na het aanmelden worden de actuele gebruiker en het wachtwoord door de app opgeslagen. Zolang de actuele gebruiker is aangemeld, hoeven de gebruikersnaam en het wachtwoord niet opnieuw ingevoerd te worden.

Via de schermknop  kunt u zich bij de desbetreffende installatie afmelden.

Aanmelden door directe invoer van het IP-adres van de alpha home Control Box

In zeldzame gevallen kan het voorkomen dat er geen alpha home Control Box gevonden is. In dit geval kunt u zich aanmelden door het IP-adres van de alpha home Control Box op het systeem in te voeren.



AANWIJZING

Het IP-adres van de alpha home Control Box vindt u in de instelhelp onder het punt "Netwerk". Daarvoor moet u zich met de alpha home USB-LAN-adapter uit de installatiekit



met de alpha home Control Box verbinden
→ (zie hoofdstuk "Eerste instelling", op pagina 14).

Als alternatief kunt u het IP-adres via de gebruikersinterface van uw router vaststellen.

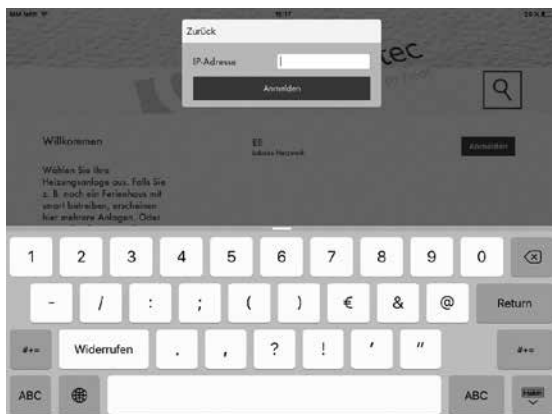

Invoer van het IP-adres

1. Klik op de schermknop (1) "Zoeken".
2. Voer in het dialogveld het IP-adres (3) van de alpha home Control Box in.
3. Bevestig de invoer door op de schermknop (4) "Aanmelden" te klikken. Via de schermknop (2) "Terug" komt u weer bij het startmenu zonder zich aan te melden.
4. Het dialoogvenster "Aanmelden" wordt weergegeven. Voer de stappen 2 ... 3 volgens → hoofdstuk "Keuze van de verwarmingsinstallatie", op pagina 26 uit.

Gebruikersrollen en toegangsrechten

Het alpha home-systeem is met een autorisatiesysteem op gebruikersbasis uitgerust om een niet-geautoriseerde toegang tot het systeem uit te sluiten.

Iedere gebruiker moet zich met een geldige gebruikersnaam en wachtwoord op het alpha home-systeem aanmelden.

Via verschillende gebruikersrollen kunnen verschillende autorisaties voor de afzonderlijke gebruikers worden ingesteld.

De volgende gebruikersrollen zijn beschikbaar.

- Gebruiker:
De gebruiker kan de kamers waarvoor hij geautoriseerd is, regelen. De gebruiker heeft toegang tot de instellingen "Mijn profiel", "Schakeltijden", "Design" en "Live View".

- Beheerder:
De beheerder kan alle kamers beheren. De beheerder heeft toegang tot alle instellingen, het menu "alpha home Control Box" en het menu "alpha home Gateway". De beheerder heeft beperkte rechten in het gebied "Professioneel". De beheerder kan de gebruikers met de rol "vakman" bewerken, wissen en aanmaken.
- Vakman:
De vakman heeft dezelfde rechten als de beheerder. De vakman heeft bovendien toegang tot alle instellingen in het gebied "Professioneel" (incl. verwarmingsparameters).

Iedere gebruiker kan alleen het gebied bekijken en regelen, waarvoor hem rechten zijn verleend. Onder verleende rechten valt altijd het bekijken van het desbetreffende gebied en de daarbij horende instelmogelijkheden.

Beeldrechten

De in het systeem opgeslagen profiel- en kamerafbeeldingen zijn van verschillende rechten voorzien.

- De "vakman" kan de in het systeem opgeslagen profiel- en kamerafbeeldingen niet zien of aanmaken, er wordt steeds een neutrale plaatshouder weergegeven.
- De "beheerder" kan voor iedere kamer een bijbehorende kamerafbeelding aanmaken.
- De "gebruiker" kan de in het systeem door de "beheerder" opgeslagen kamerafbeeldingen zien. De "gebruiker" kan zijn eigen profielafbeelding aanmaken en bewerken.



7.2 Het homescreen

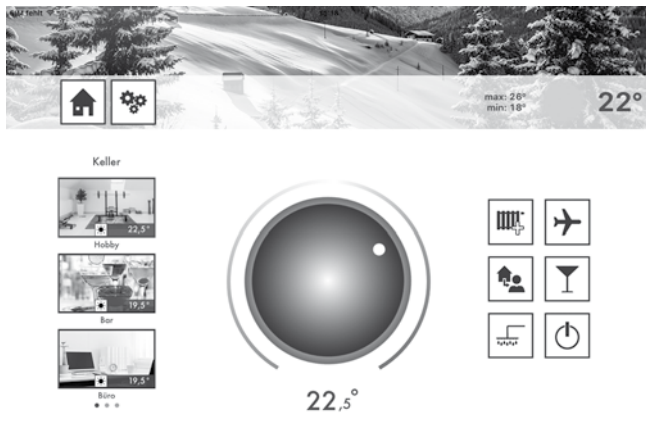

Op het homescreen wordt een overzicht getoond van de aangemaakte kamers, de directe verstelmogelijkheid van de temperatuur via het draaiwiel en het activeren en deactiveren van scenario's.

Het homescreen verlaten:

Klik op het symbool om weer bij het startbeeldscherm te komen.

De instellingen oproepen:

Klik op het symbool om de instellingen op te roepen → (Zie ook hoofdstuk "Het menu "Instellingen"", op pagina 30).

Weerdisplay:

alpha home toont de weergegevens van de installatielocatie die in de alpha home Control Box is ingevoerd.

Kamerkeuze:

Kamers worden met hun kamerafbeeldingen in de kamerkeuze weergegeven. Door verticaal te bewegen, wordt door de kamers van een groep gescrolld. Door horizontaal te bewegen, wordt tussen de kamer-groepen gescrolld.

Kamers worden geselecteerd door aanklikken. De geselecteerde kamer wordt door een gekleurde rand benadrukt.

Kleine symbolen in de kamerafbeeldingen tonen de gemeten temperatuur en de momenteel actieve bedrijfsmodus. Kamers kunnen aan groepen worden toegewezen → (zie ook hoofdstuk "Kamers en kamergroepen bewerken", op pagina 31).

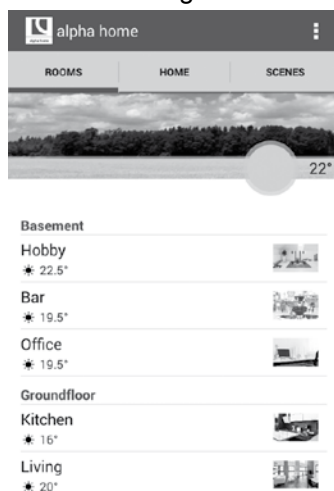

Symbool	Bedrijfsmodus
	Automatische modus Verwarmen. De verwarmingsmodus is volgens ingestelde schakeltijd actief.
	Automatische modus Verlagen. De verlagingsmodus is volgens ingestelde schakeltijd actief.
	De verwarmingsmodus vindt plaats met ingestelde gewenste temperatuur tot einde schakeltijd, echter ten minste 3 uur lang.
	Bijbehorend scenario voor de kamer actief.

Temperatuurstelling:

Met behulp van het draaiwiel wordt door "Aanraken en Draaien" de temperatuur voor de actueel geselecteerde kamer ingesteld.

Daarbij kan de operator de gevoeligheid van het draaiwiel verkleinen, door de vinger zonder deze vrij te maken uit het draaiwiel naar buiten te bewegen. De gevoeligheid wordt minder als de afstand van het draaiwiel groter is.

De ingestelde temperatuur wordt onder het draaiwiel weergegeven.

Via het groene lichtelement wordt de afwijking van de actuele kamertemperatuur met de ingestelde temperatuur weergegeven. Als de actuele kamertemperatuur overeenkomt met de ingestelde temperatuur, verdwijnt ook het lichtelement.

De ondergrens van de instelbare temperatuur wordt door de voor de kamer gespecificeerde verlagings-temperatuur bepaald.

→ Zie hoofdstuk "Schakeltijden bewerken" op pagina 35

De bovengrens van de instelbare temperatuur is vast op 28,0 °C ingesteld.



AANWIJZING

De op het draaiwiel ingestelde temperatuur heeft betrekking op de momenteel actieve bedrijfsmodus van de geselecteerde kamer (comforttemperatuur / verlagings-temperatuur). Als de bedrijfsmodus door een ingestelde schakeltijd wordt gewijzigd, wordt ook de op het draaiwiel ingestelde temperatuur op de in de schakeltijden aangegeven waarde voor de comfort- c.q. verlagings-temperatuur gereset. De op het draaiwiel ingestelde temperatuur geldt hoe dan ook ten minste drie uur, het resetten door de schakeltijd vindt dan dienovereenkomstig later plaats. Zie hoofdstuk "Schakeltijden bewerken" op pagina 35.



Gebruik van scenario's

Met behulp van scenario's kunnen de ingestelde schakeltijden en temperaturen voor de gekozen looptijd van de scenario's elkaar overlappen.

Scenario's worden aan afzonderlijke kamers toegewezen → (zie ook hoofdstuk "Scenario's bewerken" op pagina 34).

Door te klikken op de scenario-symbolen activeert u scenario's voor de toegewezen kamers. Daarbij gaat de invoerdialog van het gekozen scenario open. In deze dialoog kunnen de kamers toegewezen en de desbetreffende parameters van het scenario ingesteld worden.

De looptijd van het scenario wordt via een schuifregelaar in uren, dagen of bij scenario Douches aan het begin van het scenario ingesteld.

Alle scenario's kunnen door opnieuw op de schermknop Stoppen te klikken op ieder willekeurig moment beëindigd worden.

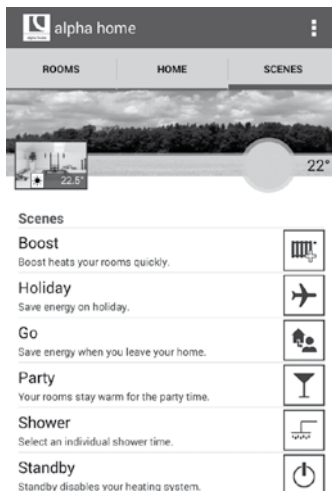

AANWIJZING

Geactiveerde scenario's worden gekleurd getoond.



Scenario "Boost"

Het scenario "Boost" maakt het mogelijk om snel de comforttemperatuur te bereiken in de toegewezen kamers. Bij activering moet de comforttemperatuur + een vaste verhoging de kamers zo snel mogelijk verwarmen. De duur van de functie is gedefinieerd of kan door opnieuw op het symbool te drukken zichtbaar worden gemaakt.

De looptijd van het scenario kan in 30 minuten-stappen tot maximaal 120 minuten worden ingesteld.



Scenario "Douches"

De warmwaterbereiding vindt normaal gesproken volgens de ingestelde schakeltijden plaats.

Als er buiten de ingestelde schakeltijden op een bepaald tijdstip warm water nodig is, kan het scenario Douches geactiveerd worden.

In tegenstelling tot de andere scenario's wordt hier door lang aanraken niet de looptijd van het scenario ingesteld, maar de starttijd van het scenario in stappen van 15 minuten. De duur van het scenario is vast vooraf ingesteld op 1 uur.

Als het scenario Douches wordt geactiveerd, wordt de boiler vanaf de starttijd tot de ingestelde temperatuur verwarmd. Daarnaast worden de aan het scenario toegewezen kamers tot de comforttemperatuur verwarmd.

Voorbeeld:

Normaal gesproken vindt vanaf 22:00 uur geen warmwaterbereiding plaats. Er is echter om 2:00 warm water voor douchen nodig (bijv. op grond van een vliegreis). Bij de instelling van de starttijd voor het scenario moet rekening worden gehouden met de tijd die de verwarmingsinstallatie nodig heeft om de boiler te verwarmen. Dus wordt de starttijd van het scenario op 1:30 ingesteld en het scenario geactiveerd.

De warmwaterbereiding begint zodoende om 1:30 en de toegewezen kamers worden tot de comforttemperatuur verwarmd.



AANWIJZING

De voor het verwarmen van de boiler benodigde tijd is afhankelijk van de desbetreffende verwarmingsinstallatie en moet voor iedere installatie opnieuw worden vastgesteld.

Het scenario Douches staat alleen bij de aansluiting van een warmtepomp c.q. Open Therm ter beschikking → (zie hoofdstuk "Elektrische aansluiting", op pagina 12).



Scenario "Party"

Het scenario "Party" maakt het mogelijk dat de voor de toegewezen kamers ingestelde schakeltijden elkaar overlappen.

Zolang het scenario "Party" actief is, geldt voor de toegewezen kamers de bijbehorende comforttemperatuur.

Het scenario wordt na afloop van de ingestelde looptijd gedeactiveerd.

De looptijd van het scenario kan in stappen van een uur tot maximaal 12 uur worden ingesteld.

Voorbeeld:

Normaal gesproken wordt om 22:00 naar verlagingsmodus omgeschakeld.

Maar vandaag wordt er een party gehouden, die waarschijnlijk tot 0:00 duurt.

Het is nu 18:00 uur, dus wordt de looptijd van het scenario nu op 6 uur ingesteld.

De comforttemperatuur van de toegewezen kamers wordt nu van 18:00 uur + 6 uur = 0:00 ingesteld.



Scenario "Wandelen"

Het scenario "Wandelen" maakt het mogelijk dat de voor de toegewezen kamers ingestelde schakeltijden elkaar overlappen.

Zolang het scenario "Wandelen" actief is, geldt voor de toegewezen kamers de verlagingstemperatuur.



Het scenario wordt na afloop van de ingestelde looptijd gedeactiveerd.

De looptijd van het scenario kan in stappen van een uur tot maximaal 6 uur worden ingesteld.

Scenario "Vakantie"

Het scenario "Vakantie" maakt de instelling van de vakantie duur in dagen mogelijk. Daarbij wordt de vakantie duur vanaf de actuele dag via de schuifregelaar in dagen ingevoerd. De activering van de vakantie functie zorgt ervoor dat de minimumtemperatuur (vorstbeveiliging) van de kamers niet onderschreden wordt.

In tegenstelling tot het scenario Wandelen (verlagings-temperatuur) wordt de temperatuur bij het scenario Vakantie op de vorstbeveiligingstemperatuur afgesteld. De actieve vakantie kamers kunnen met het draaiwiel niet meer bediend worden.

De warmwaterbereiding (alleen bij warmwateraansluiting met warmtepomp c.q. via Open Therm) wordt gedurende de looptijd van het scenario gedeactiveerd. Een ingestelde legionellabescherming blijft echter verder actief.

De looptijd van het scenario kan per dag tot maximaal 30 dagen worden ingesteld.

Het menu "Instellingen"

Het bedieningsniveau "Instellingen" wordt voor de toegang tot uitgebreide functies gebruikt.

Voor alle gebruikers staan de menupunten "Mijn profiel", "Design", "Schakeltijden" en "Live View" ter beschikking. Vakman en beheerder hebben daarnaast de beschikking over de andere menupunten "Kamers", "Gebruiker", "Apparaten", "Scenario's", "Systeem" en "Gateway".

Menu "Instellingen"

Door op het tandwiel-symbool te klikken, komt men op het instellingsniveau. Aan de linkerkant bevinden zich de afzonderlijke menusymbolen.

Aan de rechterkant kunt u de afzonderlijke menupunten bewerken.

Gebruikersprofiel bewerken

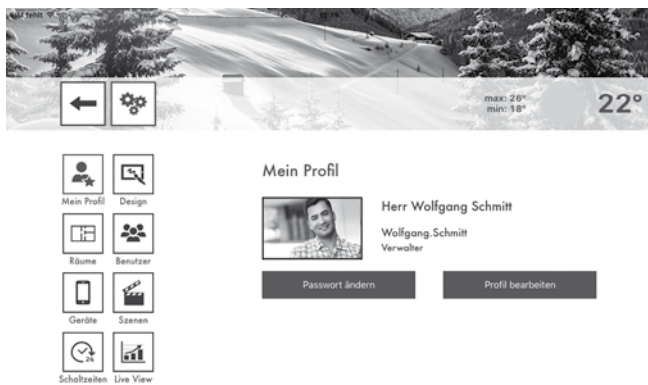

Gebied "Mijn profiel"

In het gebied "Mijn profiel" kunt u het profiel van de actueel aangemelde gebruiker bewerken.

Profielafbeelding wijzigen:

Via schermknop (1) kunt u aan de gebruiker een profielafbeelding uit de galerij of via de camera van het apparaat toewijzen.

Wachtwoord wijzigen:

Klik op de schermknop "Wachtwoord wijzigen" om het wachtwoord van de actueel aangemelde gebruiker te wijzigen.

Gebruikersprofiel bewerken

Klik op de schermknop "Profiel bewerken" om de gebruikersgegevens van de actueel aangemelde gebruiker te wijzigen.

De gebruikersrol kan niet worden veranderd.

Design van de app aanpassen



Gebied "Design"

In het gebied "Design" kunt u het design en de audio-instellingen van de app bewerken.

Achtergrondafbeelding wijzigen:

Klik op de schermknop "Achtergrondafbeelding wijzigen" om de achtergrondafbeelding van de app te wijzigen. U kunt een achtergrondafbeelding uit de galerij selecteren of er een direct via de camera van het apparaat aanmaken (apparaatafhankelijk).

Als alternatief kunt u ook een van de vier meegeleverde alpha home standaard achtergrondafbeeldingen selecteren.

Audio-instellingen:

Klik op de schermknop "Audio-instellingen" om de akoestische melding voor het draaiwiel in- of uit te schakelen.



Kamers en kamergroepen bewerken

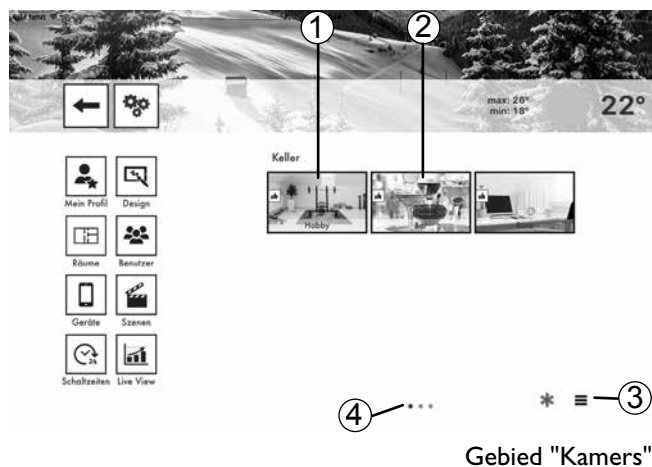

- 1 Naam van de kamergroep
- 2 Symbool "kamerstatus"
- 3 Symbool "kamergroepen bewerken"
- 4 Aantal kamergroepen

AANWIJZING

De beschikbare kamers worden bij de inbedrijfstelling door de vakman aangemaakt. Daarbij worden ook de namen van de kamers gedefinieerd.

Het gebied "Kamers" is alleen voor gebruikers met de gebruikersrol "vakman" of "beheerder" toegankelijk.

Bij het eerste gebruik worden alle kamers in dit aanzicht weergegeven. Er zijn nog geen kamergroepen aangemaakt (Kamergroepen aanmaken, zie hoofdstuk "Kamergroep aanmaken", op pagina 32).

- Door horizontaal te bewegen A wordt tussen de kamergroepen geschakeld.
- Kamers worden met behulp van Drag&Drop tussen de kamergroepen verschoven.
- Kamers worden voor eenvoudig aanraken voor de bewerking geselecteerd.
- Kleine symbolen in de kamerafbeeldingen geven de status van de kamers weer.

Symbol	Status
	Kamer in werking, alles in orde.
	Kamer ongedefinieerd, geen draadloze componenten toegewezen.
	Storing van een draadloze component in de kamer (bijv. batterij kamersensor leeg).

Kamers bewerken

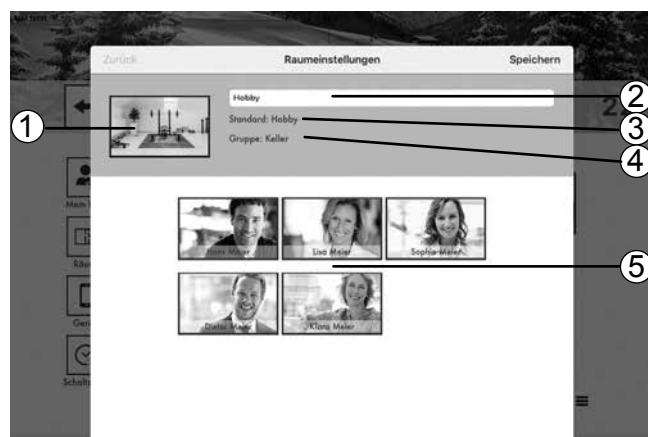

Kamers bewerken

- 1 Kamerafbeelding
- 2 Kamernaam (weergegeven naam)
- 3 Standaardnaam (bij de inbedrijfstelling vastgelegd)
- 4 Kamergroep
- 5 Gebruikerslijst

Hier kunt u de weergegeven kamernamen wijzigen, een kamerafbeelding aan de kamer toewijzen en de kamer aan bepaalde gebruikers toewijzen.

1. Klik in het gebied "Kamers" op een kamer. Het dialoogvenster "Kamerinstellingen" wordt weergegeven. Voer de gewenste instelling uit volgens onderstaande beschrijving.
2. Klik op "Opslaan" om de instellingen voor de kamer over te nemen. Door te klikken op "Terug" worden de wijzigingen afgewezen.

Weergegeven kamernaam wijzigen:

Om een kamer te herbenoemen, klikt u op de kamernaam en voert u de gewenste naam in. Daarbij wordt alleen de weergegeven kamernaam gewijzigd. Deze wijziging heeft geen invloed op de in de instelhelp van de alpha home Control Box toegewezen standaardnaam.

De standaardnaam kan alleen worden gewijzigd in de professionele modus (Instellingen / Systeem / Professioneel) van de alpha home Control Box of door meerdere malen door de instelhelp te lopen.

AANWIJZING

Mocht de standaardnaam als weergegeven naam worden gebruikt, wis dan de naam in het invoerveld. In het invoerveld wordt dan automatisch de standaardnaam van de kamer ingevuld.



Kamerafbeeldingen wijzigen:

Om de kamerafbeelding te wijzigen, klikt u op de kamerafbeelding. U kunt een afbeelding via de camera van het apparaat genereren of er een uit de galerij kiezen. Als alternatief kunt u ook een van de meegeleverde kamerafbeeldingen selecteren.

Gebruiker toewijzen:

De reeds aangemaakte gebruikers worden weergegeven. Gebruikers die geautoriseerd zijn om deze kamer te regelen, krijgen een gekleurde rand. Gebruikers die niet geautoriseerd zijn om deze kamer te regelen, zonder rand. Door op de betreffende gebruiker te klikken, kunnen de rechten voor de betreffende kamer toegevoegd en onttrokken worden.

Kamers wissen:

Het wissen van kamers is alleen via de instelhelp mogelijk. De wisprocedure heeft altijd betrekking op de gekozen en alle volgende kamers, die reeds zijn aangemaakt.

Als er reeds meerdere kamers zijn aangemaakt, bestaat er geen mogelijkheid om een afzonderlijke kamer tussen de aangemaakte kamers te wissen.

Extra bedrijfsmodus koeling

Symbol	Bedrijfsmodus
	Automatische modus koelen

Vanuit de gebruikersinterface van de app zijn er twee mogelijkheden om de koelfunctie handmatig te deactiveren:

- Globale koelfunctie (sneeuwvloksymbool onder kamers) zorgt ervoor dat het alpha home-systeem geen koelaanvraag meer doet – daarom gaat het systeem niet meer in de koelmodus.
- Koelvrijgave per kamer (kamerinstellingen) deze kamers worden in de koeling gedeactiveerd, de circuits worden gesloten.

Kamergroepen aanmaken

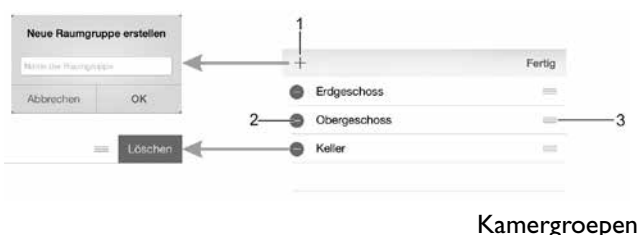

- 1 Symbool "Kamergroep aanmaken"
- 2 Symbool "Kamergroep wissen"
- 3 Symbool "Kamergroep verschuiven"

Vaak is het nuttig om kamergroepen aan te maken. Zo kunt u comfortabel kamergroepen voor etages of nuttige groeperingen samenstellen.

Kamergroepen aanmaken en bewerken:

1. Klik in het gebied "Kamers" op het symbool "Kamergroepen bewerken". Een dialoogvenster met de aanwezige kamergroepen wordt weergegeven.
2. Klik op het symbool "+". Het dialoogvenster "Kamergroepen aanmaken" wordt weergegeven.
3. Voer de naam van de kamergroep in en bevestig de invoer met "Ok".

De kamergroep is aangemaakt en staat nu ter beschikking.

- ▶ Klik voor het wissen van een kamergroep op het symbool "-".
 - ▶ Klik voor het herbenoemen van een kamergroep op de naam van de kamergroep.
 - ▶ Klik voor het verschuiven van een kamergroep op het symbool "kamergroep verschuiven" en trek de kamergroep naar de gewenste positie in de lijst.
4. Klik op "Klaar" om de instellingen over te nemen.

U kunt de kamers nu met behulp van Drag&Drop tussen de kamergroepen verschuiven.

Gebruikers beheren



Gebied "Gebruiker"

- 1 Symbool "Gebruiker aanmaken"
- 2 Gebruikerslijst
- 3 Symbool "Uitnodigen voor alpha home smart connect"

In het gebied "Gebruiker" worden alle aangemaakte gebruikers weergegeven, met uitzondering van de zojuist aangemelde gebruiker. In het gebied "Gebruiker" kunnen gebruikers aangemaakt en bewerkt worden.



Hier kunt u bovendien uitnodigingen voor alpha home smart connect aan andere gebruikers verzenden (zie hoofdstuk "Gebruiker voor alpha home smart connect uitnodigen", op pagina 33).

Aan iedere gebruiker wordt een gebruikersrol toegewezen. De volgende gebruikersrollen zijn beschikbaar.

- Beheerder
- Vakman
- Gebruiker

→ Zie hoofdstuk "Gebruikersrollen en toegangsrechten" op pagina 27.

Gebruiker aanmaken

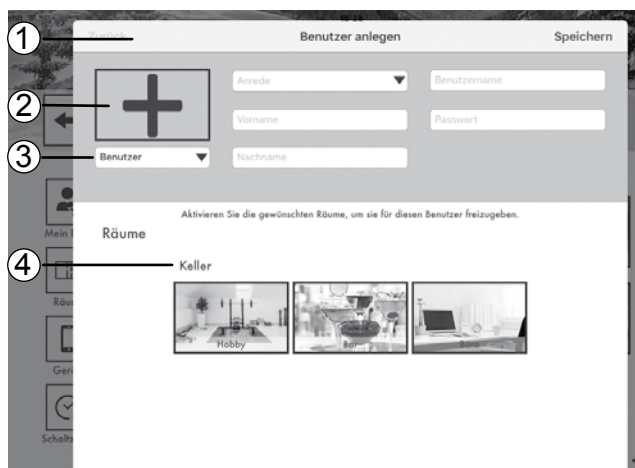

Gebruiker aanmaken

- 1 Persoonlijke gegevens
- 2 Profielafbeelding
- 3 Gebruikersrol
- 4 Lijst met kamers

1. Klik in het gebied "Gebruiker" op het symbool "Gebruiker aanmaken". Het dialoogvenster "Gebruiker aanmaken" wordt weergegeven.
2. Selecteer de gebruikersrol voor de nieuwe gebruiker.
3. Voer de persoonlijke gegevens in de invoervelden in en kies een gebruikersnaam en een wachtwoord.
4. Klik op de kamers, die aan de gebruiker moeten worden toegewezen. Klik voor het selecteren van alle kamers van een groep op de naam van de kamergroep. Door horizontaal te bewegen, wordt tussen de kamergroepen geschakeld.
5. Klik op "Opslaan" om de gebruiker aan te maken. Door op "Terug" te klikken, wordt het aanmaken van een gebruiker geannuleerd.

Gebruikersgegevens bewerken, gebruiker wissen

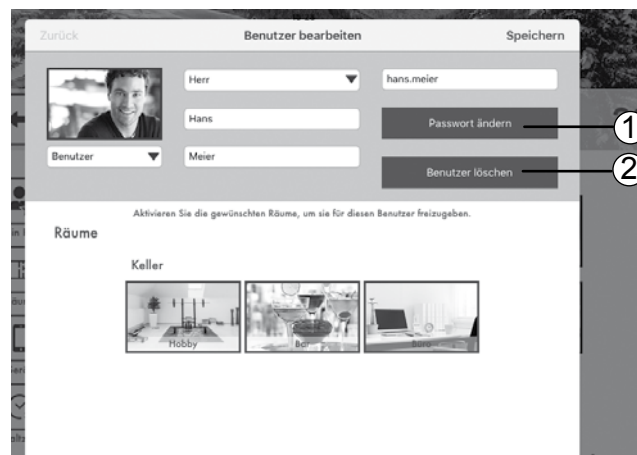

Gebruiker bewerken

- 1 Schermknop "Wachtwoord wijzigen"
- 2 Schermknop "Gebruiker wissen"

Het bewerken van een gebruiker gebeurt op dezelfde manier als het aanmaken van een gebruiker.

Er zijn slechts twee extra schermknoppen om het wachtwoord te wijzigen en de gebruiker te wissen.

1. Klik in het gebied "Gebruiker" op een gebruiker. Het dialoogvenster "Gebruiker bewerken" wordt weergegeven.
2. Voer de gewenste wijzigingen uit.
3. Klik op "Opslaan" om de wijzigingen over te nemen. Door te klikken op "Terug" worden de wijzigingen afgewezen.



AANWIJZING

De gebruikersgegevens van de betreffende aangemelde gebruiker worden in het gebied "Mijn profiel" gewijzigd.

Gebruiker voor alpha home smart connect uitnodigen:

Met alpha home smart connect bestaat de mogelijkheid om het alpha home-systeem van overal uit te bedienen. Waar u zich ook bevindt, u kunt via de app toegang verkrijgen tot uw verwarmingsinstallatie.

In het gebied "Instellingen / Gebruiker" bevindt zich rechtsonder de Share-icoon

Klik op de icoon om het menu "Voor alpha home smart connect uitnodigen" te openen.

Laat de QR-code direct met een andere bedieningsseenheid scannen of klik op de schermknop "E-mail verzenden" en voer het gewenste -mailadres in. Klik daarna op de schermknop "Verzenden".



De uitgenodigde gebruiker moet de alpha home-app op zijn eindapparaat geïnstalleerd hebben om alpha home smart connect te gebruiken. Hij heeft onafhankelijk van de uitnodiging de toegangsgegevens voor zijn gebruikersaccount nodig. Geef deze apart aan hem door.

De uitgenodigde gebruiker verbindt de installatie met de app, door in de e-mail op de schermknop "Uitnodiging aannemen" te klikken of de QR-code in de e-mail met zijn bedieningseenheid te scannen.

AANWIJZING

De app moet op ieder eindapparaat (smartphone / tablet) apart uit de Apple AppStore of Google Play Store gedownload worden. De uitnodiging verbindt de app met de installatie.

De toegangsgegevens voor de gebruiker moeten apart aan hem/haar worden meegegeeld.

Apparaten beheren



Gebied "Apparaten"

In het gebied "Apparaten" worden de bedieningseenheden weergegeven, waarmee de gebruikers zich bij de alpha home Control Box aangemeld hebben.

Hier worden alle bedieningseenheden weergegeven, die zich bij het alpha home-systeem van de klant hebben / hadden aangemeld. Als er een bedieningseenheid zoekraakt of de beheerder / vakman een bedieningseenheid wil verwijderen, dan is dat hier mogelijk.

Bedieningseenheid afmelden;

1. klik op de bedieningseenheid die u wilt verwijderen.

Het dialoogvenster "Bedieningseenheid bewerken" wordt weergegeven. Hier wordt ook weergegeven, welke gebruiker de bedieningseenheid heeft gebruikt.

2. Klik op de schermknop "Bedieningseenheid afmelden" om de betreffende bedieningseenheid uit de lijst te wissen.

Om de bedieningseenheid te kunnen blijven gebruiken, is het nodig zich opnieuw aan te melden met gebruikersnaam en wachtwoord.

Scenario's bewerken

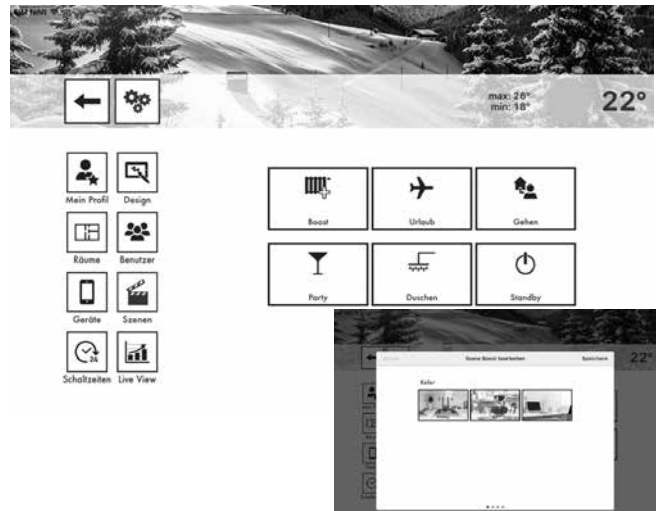

Gebied "Scenario's"

In het gebied "Scenario's" worden de kamers waarvoor de scenario's moeten gelden, aan de scenario's toegewezen.

1. Klik op een scenario om de kamertoe wijzing te openen.
2. Klik op de kamers die aan het desbetreffende scenario toegewezen moeten worden. Door horizontaal te bewegen, wordt tussen de kamergroepen geschakeld. Geselecteerde kamers krijgen een gekleurde rand.
3. Klik op "Opslaan" om de instellingen voor de kamer over te nemen. Door te klikken op "Terug" worden de wijzigingen afgewezen.

AANWIJZING

Als een gebruiker een scenario activeert, wordt het scenario alleen geactiveerd voor de kamers die aan de gebruiker zijn toegewezen.

Voorbeeld:

Het scenario Boost is aan alle kamers toegewezen. Aan de gebruiker zijn echter alleen de kamers "Woonkamer" en "Keuken" toegewezen. Als de gebruiker het scenario "Boost" activeert, wordt het scenario ook alleen voor de kamers "Woonkamer" en "Keuken" geactiveerd.



Schakeltijden bewerken

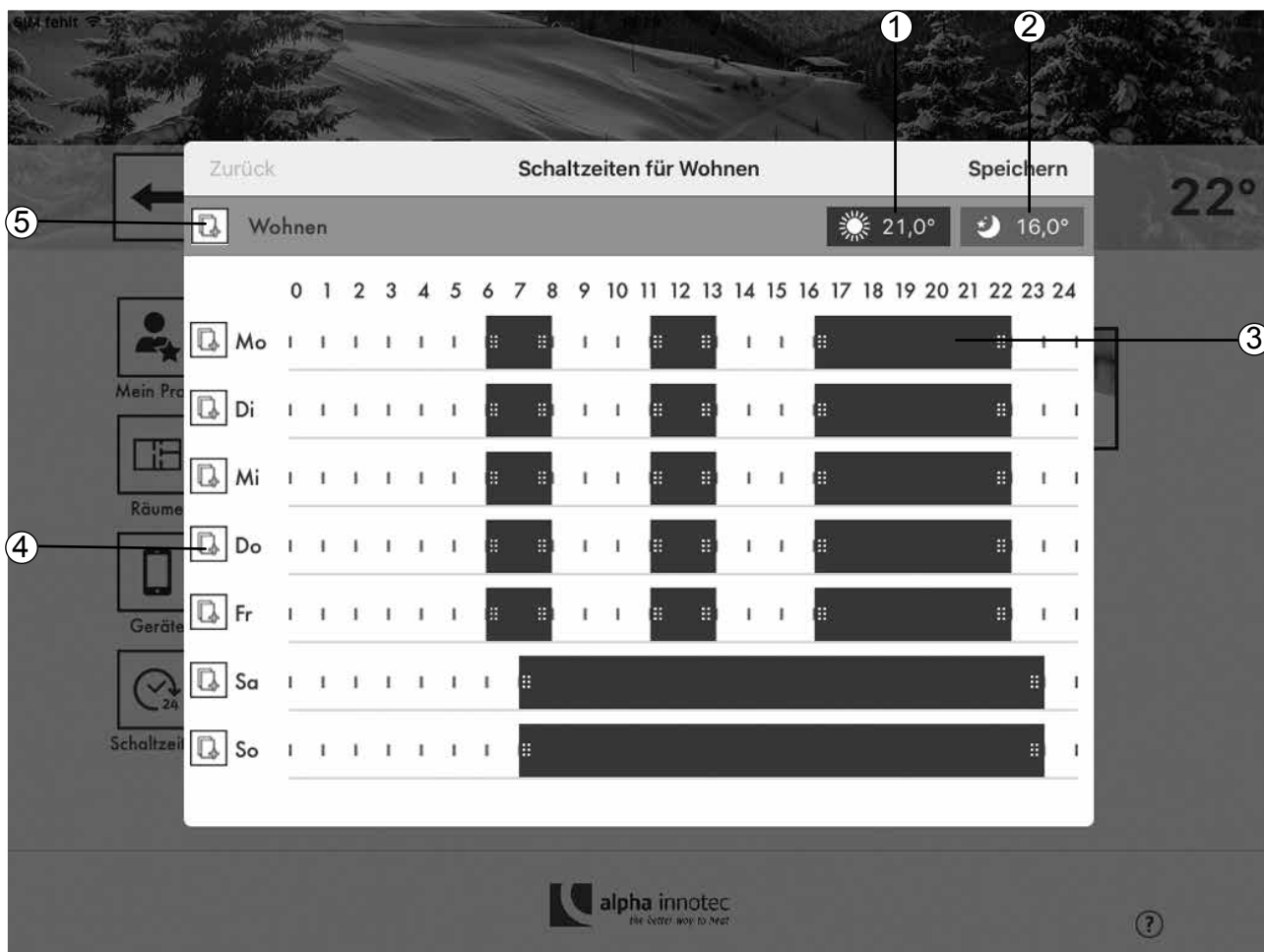

Gebied "Schakeltijden"

- 1 Instelling van de comforttemperatuur
- 2 Instelling van de verlagingstemperatuur
- 3 Schakeltijd "comforttemperatuur actief"
- 4 Schakeltijden kopiëren (per dag)
- 5 Schakeltijden kopiëren (per kamer)

In het gebied "schakeltijden" kunnen de schakeltijden voor de comfort- en verlagingstemperatuur voor elke kamer apart worden ingesteld.

Per dag kunnen maximaal drie schakeltijden aangemaakt worden.

De volgende basisinstellingen zijn vooraf ingesteld:

- comforttemperatuur (symbool zon): 20,0°C
- verlagingstemperatuur (symbool maan): 18,0°C
- verwarmingstijden: van maandag tot zondag tussen 06:00 en 22:00 uur



Schakeltijden bewerken:



1. Klik in het gebied "Schakeltijden" op een kamer. Het dialoogvenster "Schakeltijden voor ..." wordt weergegeven.
 - ▶ Voor het invoegen van een schakeltijd klikt u in een vrij gebied van de tijdschaal van de gewenste dag en trekt u een nieuwe schakeltijd open.
 - ▶ Voor het verschuiven van een schakeltijd klikt u in het midden van de schakeltijd en trekt u de schakeltijd naar de gewenste positie.
 - ▶ Voor het wijzigen van een schakeltijd trekt u de einden van de schakeltijd naar de gewenste tijd.
 - ▶ Voor het wissen van een schakeltijd trekt u de einden van de schakeltijd naar elkaar toe.
2. Klik op "Opslaan" om de instellingen voor de kamer over te nemen. Door te klikken op "Terug" worden de wijzigingen afgewezen.

Schakeltijden kopiëren:



Schakeltijden kopiëren

Schakeltijden kunnen per kamer en per dag gekopieerd worden.

1. Klik in het gebied "Schakeltijden" op een kamer. Het dialoogvenster "Schakeltijden voor ..." wordt weergegeven.
 - ▶ Klik op het symbool  voor de kamernaam, als u de schakeltijden van de gekozen kamer op andere kamers wilt overdragen.
 - ▶ Klik op het symbool  voor de dag, als u de schakeltijden van de gekozen dag op andere dagen wilt overdragen.
2. Klik in het dialoogvenster op de kamers c.q. dagen waarop de schakeltijden overgedragen moeten worden. Een meervoudige keuze is mogelijk.
3. Klik op "Kopiëren" om de schakeltijden over te dragen. Door op "Terug" te klikken, wordt de procedure geannuleerd.

Live View

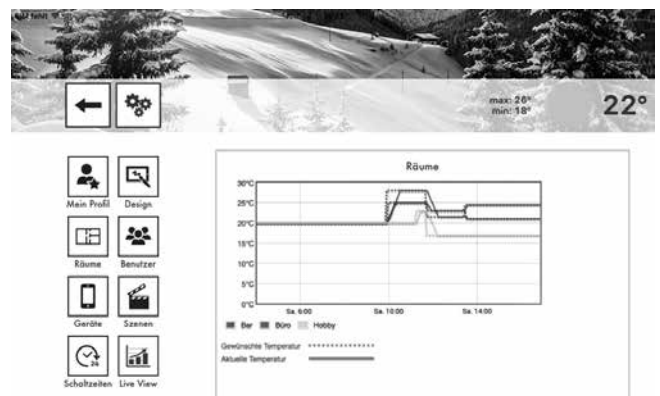

Gebied "Live View"

Met het gebied "Live View" wordt het tijdsverloop van de gewenste en de actuele temperatuur van de geselecteerde kamers weergegeven.

1. Klik op het symbool rechtsonder.
2. Selecteer de kamers waarvoor de Live View moet worden weergegeven.
3. Door te klikken op "Opslaan" worden de gegevens opgeslagen. Met "Terug" wordt de procedure geannuleerd.



AANWIJZING

Er kunnen maximaal vijf kamers voor gelijktijdige weergave geselecteerd worden, zodat de weergave niet onoverzichtelijk wordt.

Het menu "System"

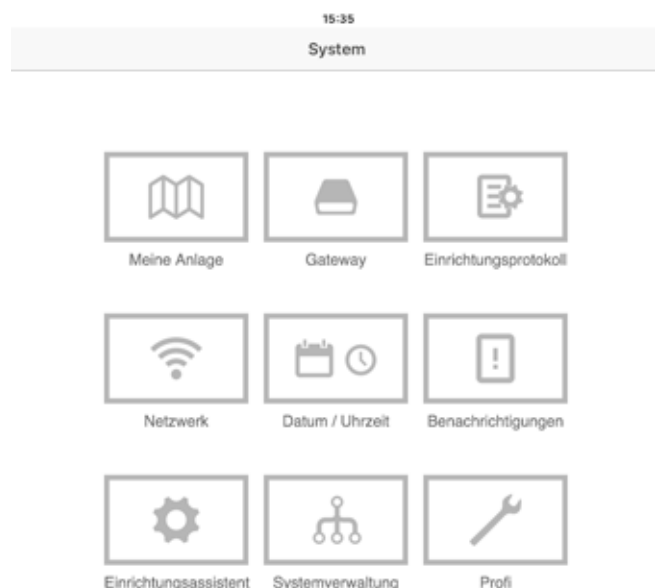

Gebied "System"



In het gebied "Systeem" heeft u toegang tot het complete menu van de alpha home Control Box.

In dit menupunt zijn de enige verschillen te vinden tussen vakman- en beheerder-toegang.

De beheerder heeft in de professionele modus van het systeem beperkte toegang. Alleen met de vakman-toegang bestaat in de professionele modus de mogelijkheid om de verwarmingsparameters van het systeem te beïnvloeden.

Mijn installatie

In het gebied "Mijn installatie" kunt u de naam en de locatie voor het alpha home-systeem bewerken.

Hier wordt ook gedetailleerde informatie over de alpha home Control Box en de alpha home Gateway weergegeven.

1. Klik op de desbetreffende invoervelden om de installatienaam of installatielocatie te veranderen.
2. Klik op de schermknop "Opslaan" om de instellingen over te nemen.

Via de schermknop  gaat u weer terug naar het menu "Systeem".

alpha home Gateway

In het gebied "Gateway" wordt de actueel verbonden alpha home Gateway met alle apparaatdetails weergegeven.

- ▶ Via de schermknop "Naar het menu alpha home Gateway" kunt u het menu van de alpha home Gateway oproepen → (Zie ook hoofdstuk "alpha home Gateway", op pagina 9.
- ▶ Via de schermknop "Gateway verbinding wissen" kunt u de verbinding van de alpha home Control Box met de alpha home Gateway wissen, indien een andere alpha home Gateway verbonden moet worden.

AANWIJZING

Het menu van de alpha home Gateway kan alleen in het lokale netwerk worden opgeroepen. Het oproepen van het menu van de alpha home Gateway via alpha home smart connect is niet mogelijk.

Via de schermknop  gaat u weer terug naar het menu "Systeem".

Instelprotocol

In het gebied "Instelprotocol" kan een instelprotocol gegenereerd en via e-mail verzonden worden. Het instelprotocol bevat alle informatie van uw alpha home-configuratie.

Instelprotocol genereren:

- ▶ Door te klikken op de schermknop "Nieuw instelprotocol genereren" wordt een nieuw protocol aangemaakt.

Het instelprotocol wordt in de alpha home Control Box opgeslagen, tot er een nieuw instelprotocol gegenereerd wordt.

Zo kunt u op ieder willekeurig moment toegang verkrijgen tot het laatst gegenereerde instelprotocol (schermknop "Instelprotocol weergeven") en / of een pdf via e-mail (schermknop "Instelprotocol zenden") verzenden.

Instelprotocol via e-mail verzenden:

1. Klik op de schermknop "Nieuw e-mailadres toevoegen".
2. Voer het e-mailadres in, waaraan het instelprotocol verzonden moet worden. U kunt meerdere e-mailadressen invoeren.
3. Klik op de schermknop "Instelprotocol zenden" om het instelprotocol te verzenden.

Als het instelprotocol met succes verzonden is, wordt er een bijbehorende melding weergegeven.

Via de schermknop  gaat u weer terug naar het menu "Systeem".

Netwerk

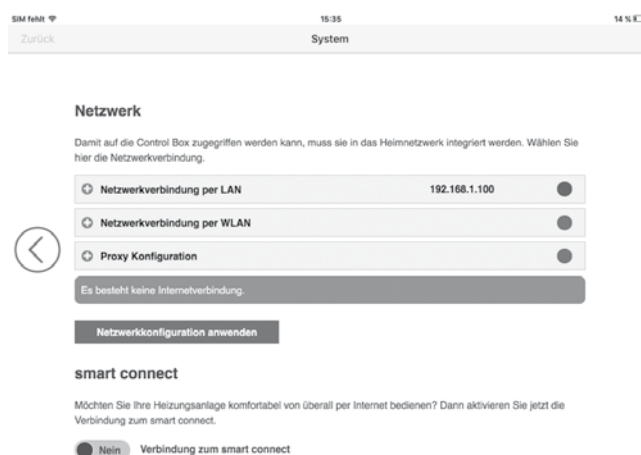

Netwerkinstellingen



In het gebied "Netwerk" worden de actuele netwerkinstellingen weergegeven.

U kunt hier de netwerkinstellingen wijzigen, bijv. als er naderhand een WLAN-verbinding ingesteld moet worden. U kunt hier ook de verbinding met alpha home smart connect activeren.

Via de schermknop ← gaat u weer terug naar het menu "Systeem".

Datum / Tijd

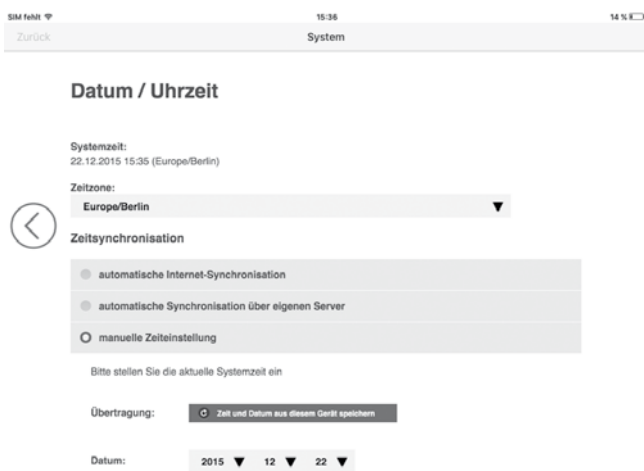

Gebied "Datum/Tijd"

In het gebied "Datum/Tijd" kunt u de instellingen voor de realtime-klok uitvoeren. Dit is bijv. noodzakelijk, als de handmatige tijdsinstelling gekozen is (zomer-/wintertijd).

U kunt tussen de volgende varianten kiezen:

- Tijdsynchronisatie via internet
- Tijdsynchronisatie via een eigen NTP-server
- Handmatige tijdsinstelling

Klik op de schermknop "Opslaan" om de gekozen instellingen over te nemen.

Via de schermknop ← gaat u weer terug naar het menu "Systeem".

Meldingen

Het alpha home-systeem verzendt push- en e-mailberichten bij storingen of onderhoudsmeldingen

Push-berichten zijn systeemmeldingen die de alpha home Control Box direct aan de interface van het eindapparaat (smartphone / tablet) zendt, zodat de gebruiker onmiddellijk geïnformeerd wordt. Dit kunnen storingsmeldingen of onderhoudsmeldingen zijn.

In het menupunt "Meldingen" kunnen e-mailadressen opgeslagen worden, die voor de verzending van automatische push-berichten gebruikt moeten worden. Deze e-mailadressen worden ook bij de verzending van het instelprotocol als mogelijke verzendadressen aangeboden.

Door te klikken op de afzonderlijke gebruikers kan men vastleggen welke gebruikers de meldingen moeten ontvangen.

Via de schermknop ← gaat u weer terug naar het menu "Systeem".



Instelhulp

Met het menupunt "Instelhulp" wordt de instelhulp opnieuw gestart. Dit kan bijv. bij een verhuizing en veranderde aansluiting op het verwarmingstoestel noodzakelijk zijn.

→ Zie ook het hoofdstuk "Eerste instelling", op pagina 19.

Systeembeheer

In het gebied "Systeembeheer" kunt u de alpha home-systeemsoftware bijwerken en een gegevensopslag uitvoeren.

De systeemsoftware bijwerken:

Wij werken continu aan de verdere ontwikkeling van het alpha home-systeem. Om onze klanten daarbij te betrekken, hebben wij een update-systeem ontwikkeld, waarmee u steeds de nieuwste versie aangeboden krijgt.

U beslist of u de aangeboden update wilt uitvoeren of liever de huidige status wilt behouden.

Onder de actuele software wordt weergegeven of er een software-update ter beschikking staat.

AANWIJZING

Software-updates worden alleen weergegeven, als het alpha home-systeem met het internet verbonden is.

Voer een software-update van de alpha home Control Box uit, controleer of de nieuwe software compatibel is met de software van de alpha home Gateway. Voer eventueel ook een software-update van de alpha home Gateway uit. Door de update van de apparaatsoftware via download op internet kunnen, afhankelijk van het internettarief, extra kosten ontstaan.

Met de schermknop "Nu opnieuw starten" wordt een nieuwe start geactiveerd.

Resetten naar fabrieksinstellingen

Met de schermknop "Nu resetten" wordt het apparaat naar de fabrieksinstellingen gereset.

AANWIJZING

Bij het resetten gaan alle ingestelde gegevens onherroepelijk verloren en is een nieuwe instelling noodzakelijk. Maak alleen van deze mogelijkheid gebruik bij een verzoek door onze Support of uw vakman.

Beveiliging van de systeemgegevens:

Met behulp van een USB-geheugenstick kunt u een backup van de gegevens maken. Met dit backup-systeem kunt u de installatie op een nieuw apparaat overdragen of na een reset de installatie snel weer naar de opgeslagen toestand terugzetten.

1. Steek een USB-stick op een vrije USB-aansluiting van de alpha home Control Box.
2. Door op de schermknop "OK" te klikken, wordt een backup-bestand op de UB-stick opgeslagen.

De opgeslagen systeemgegevens herstellen:

Als u een alpha home-systeem, dat zich in leverings-toestand bevindt, met een opgeslagen backup op een USB-stick wilt instellen, moet u eerst de instelhulp uitvoeren om de basisinstellingen uit te voeren.

1. Steek de USB-stick met backup-bestand in een vrije USB-aansluiting van de alpha home Control Box.
2. Selecteer het gewenste backup-bestand.
3. Door op de schermknop "Bijwerken" te klikken, wordt de gekozen backup op het systeem overgedragen.

Via de schermknop  gaat u weer terug naar het menu "Systeem".

Professionele modus

Hier bestaat het enige verschil tussen vakman en beheerder.

Ten behoeve van het overzicht is de professionele modus verder onderverdeeld:

Professionele modus voor vakman en beheerder



Parameterlijst professioneel niveau

1 / 2

System	Noodbedrijf Kamerregeling	Instelling in procent	150%	Vakman	Het noodbedrijf kamerregeling genereert de aanvraag die aan de warmtebron gericht wordt, als er geen kamertemperatuur beschikbaar is. De aanduiding in % betekent dat bij een gewenste kamertemperatuur van 21° en 200% een aanvraag van 42° wordt geactiveerd.	
	Koelmodus	Aan / Uit	Aan	Beheerder	Globale koelmodus in- of uitschakelen (app kamers vorstsymbool)	
	Instelwaarde	Aan / Uit	Aan	Beheerder	Met de functie instelwaarde "Aan" wordt de verstelmogelijkheid op de heatapp! drive direct mogelijk gemaakt. Als vermeden moet worden dat de gewenste temperatuur op de heatapp! drive beïnvloed kan worden, moet de instelwaarde op "Uit" worden gezet.	
	Batterij Statusmelding	Instelling in procent	10%	Beheerder	In het menupunt Batterij statusmelding kan ingesteld worden bij welk percentage de melding "zwakke batterij" gegenereerd moet worden.	
	Handmatige besturing	Uit, 1 ... 24	1	Beheerder	Aantal kamers voor geforceerde circulatie	
	Nalooptijd	Uit, 1 ... 60 min.	5 min.	Beheerder	Nalooptijd voor geforceerde circulatie	
	Reset	Uit /uitvoeren	Uit	Beheerder	Alle parameters van het hele systeem resetten (fabriekinstelling)	
Warm water	Informatie	Bedrijfsmodus		Beheerder	WW bedrijfsmodus	
		Status		Beheerder	WW aanvraag	
		Instelwaarde		Beheerder	WW insteltemperatuur	
		Actueel		Beheerder	WW actuele temperatuur	
	Basisinstelling	Tariefading	UIT	Beheerder	Verhoging van de WW-insteltemperatuur bij een actieve tariefading	
		Standaardnaam		Beheerder	De standaardnaam dient voor de eenduidige identificatie. Hier kan bijv. de omschrijving van het warmwaterreservoir, de grootte of dergelijke aangegeven worden.	
	Verwarmingsmodi	Dag-instelwaarde	50°	Beheerder	De dag-insteltemperatuur wordt in Automatisch dagmodus en tijdens de bedrijfsmodus permanent VERWARMEN afgesteld en als aanvraagwaarde (evt. met temperatuurverhoging) aan de geselecteerde energiebron overgedragen. Een instelling is tot de WW-maximumtemperatuur mogelijk.	
		Nacht-instelwaarde	40°	Beheerder	De nacht-insteltemperatuur wordt in Automatisch nachtmodus en tijdens de bedrijfsmodus permanent GEREDUCEERD afgesteld en als aanvraagwaarde (evt. met temperatuurverhoging) aan de geselecteerde energiebron overgedragen. Een instelling is tot de WW-daginsteltemperatuur mogelijk.	
	Reset	Uit /uitvoeren	Uit	Beheerder	Alle warmwaterparameters resetten	
	Kamer 1 - 24	Informatie	Bedrijfsmodus		Beheerder	Bedrijfsmodus
Status				Beheerder	Status	
Kamer insteltemperatuur				Beheerder	Kamer insteltemperatuur	
Kamer actuele temperatuur				Beheerder	Kamer actuele temperatuur	
Batterij sensor (kamersensor)				Beheerder	De weergave toont de batterijstatus van de kamersensor.	
Batterij ventiel 1 ... 4 (radiatoraandrijving)				Beheerder	De weergave toont de batterijstatus van de radiatoraandrijving.	
Status ventiel 1 ... 4 (vloerverwarmingsbesturing)				Beheerder	De weergave toont de status van de uitgangen op de vloerverwarmingsbesturing voor deze kamer (AAN = aanvraag).	
Aanvraag				Beheerder	Een kamer c.q. een kamergroep kan bij gekozen voeding een aanvraagwaarde bepalen.	
Grund-einstelling		Kamerthermostaat	Uit, 0,1 K tot 5,0 K	0,1 K	Vakman	Thermostaat schakelverschil voor toegewezen vloerverwarmingsbesturings-kanalen
		Tariefading	Uit, 0,0 K tot 15,0 K	UIT	Beheerder	Verhoging van de actuele kamer-insteltemperatuur tijdens een tariefading
		Omschakeltemperatuur	0,1 ... 5 K	0,5 K	Vakman	Hysteresis voor bedrijfsomschakeling Verwarmen-Koelen
		Standaardnaam		-	Beheerder	De standaardnaam is de naam waaronder de kamer in het alpha home-menu bekend staat
Kamerinstelling		Comforttemperatuur	Instelbaar van verlagingstemperatuur tot 28°	20°	Beheerder	De keuze van de comforttemperatuur kan tussen de verlagingstemperatuur en 28 ° C liggen. Een verlaging van de comforttemperatuur onder de verlagingstemperatuur is niet mogelijk.
		Verlagingstemperatuur	Instelbaar van vorstbeveiligingstemperatuur tot comforttemperatuur	18°	Beheerder	De keuze van de verlagingstemperatuur kan tussen de vorstbeveiligingstemperatuur en de comforttemperatuur liggen. Een verlaging van de verlagingstemperatuur onder de vorstbeveiligingstemperatuur is niet mogelijk, ook is het niet mogelijk de verlagingstemperatuur boven de comforttemperatuur te brengen.
		Vorstbeveiligingstemperatuur	Instelbaar van 4° tot verlagingstemperatuur	15°	Beheerder	De vorstbeveiligingstemperatuur kan tussen de verlagingstemperatuur en 4° C liggen. De
		Inschakeloptimalisering	uit/0,5 h tot 8,0 h	UIT	Beheerder	Maximale vervroegingstijd in de automatische modus (van nacht naar dag).
		Boost-offset	0,5 K tot 5,0 K	2 K	Beheerder	De Boost-offsetwaarde geeft aan met hoeveel K de



Parameterlijst professioneel niveau

2/2

Kamer 1 - 24	Verwarmingsmodu s	Verlagingsmodus	Eco/Verwarmen	Verwar men	Beheerder	Als de verlagingsmodus "ECO" wordt ingesteld, vindt in de verlagingsmodus (Nachtmodus, Afwezig) een kameruitschakeling plaats, in zoverre dat er geen aanvraag aan de warmteleverancier (verwarmingscircuit / EG) gedaan wordt. Als de verlagingsmodus "Verwarmen" wordt ingesteld, vindt in de verlagingsmodus steeds een aanvraag plaats (minimumaanvraag = kamerverlagings temperatuur). Een kameruitschakeling kan een einde maken aan deze aanvraag. Als de kamer-verlagings temperatuur onderschreden wordt, wordt een overeenkomstige aanvraagwaarde aan de warmteleverancier (verwarmingscircuit / EG) bepaald.		
		Regeling versterking	1,0% K tot 100,0% K	2% K	Vakman	De versterkingsfactor K bepaalt de regelwaardewijziging van de verwarmingsaanvraag afhankelijk van de actuele regelafwijking.		
		Regeling integratietijd	5 min. tot 240 min.	120 min.	Vakman	Een regelverschil van Δt leidt binnen de integratietijd tot een verhoging van de aanvoerstelwaarde van $K * \Delta t$		
		Regeling aftasttijd	1,0 min. tot 30,0 min.	5 min.	Vakman	Aangezien alleen de kortstondige wijziging van de regelwaarde berekend wordt, heet dit algoritme snelheidsalgoritme. Voor de vaststelling van de actuele regelwaarde $y(k)$ hoeft alleen de $y(k)$ berekend te worden en bij de in de vorige aftaststap vastgestelde $y(k-1)$ opgeteld te worden.		
Reset	Uit /uitvoeren		Uit	Beheerder	Alle parameterinstellingen van deze kamer resetten			
Energiebron	Informatie	Status			Beheerder	EG status/toestand		
		Aanvoer			Beheerder	Weergave van de actuele aanvoertemperatuur		
		Retour			Beheerder	Weergave van de actuele retourtemperatuur		
		Aanvraag			Beheerder	Weergave van de maximale aanvraag uit het systeem		
		Buitentemperatuur			Beheerder	Weergave van de actuele buitentemperatuur uit de warmtepomp		
	Basisinstelling	Standaardnaam		-	Beheerder	De standaardnaam dient voor de eenduidige identificatie. Hier kan bijv. de naam van de energiebron aangegeven worden.		
Storingsmelding	Melding 1				Vakman	Hier worden max. 10 storingsmeldingen opgeslagen. Bij nieuwe storingsmeldingen worden altijd de oudste meldingen gewist		
	...				Vakman			
	Melding 10				Vakman			
Reset	Uit /uitvoeren		Uit	Vakman	De geregistreerde foutmeldingen resetten			
Configuratie	Informatie	Meetwaarden	Kamer 1		Vakman	Weergave van de actuele kamertemperatuur		
			...		Vakman			
			Kamer 24		Vakman			
		Aansluitbezetting	A1:ARSP		Vakman	Weergave of de energiebron via de ingang A1 aangesloten is		
			A2:0-10V		Vakman	Weergave of de energiebron via de ingang A2 aangesloten is		
		Kamertoewijzing	Kamer 1 - voeding		Vakman	Weergave welke warmtebron aan een kamer is toegewezen.		
	...			Vakman				
	Kamer 24 - voeding			Vakman				
	Functie	Energiebron	Uit		Uit	Vakman	geen energiebron geselecteerd/aangesloten	
			Uitgang 0-10V		Uit	Vakman	Keuze 0-10 Volt voor energiebron	
			Schakelcontact		Uit	Vakman	Keuze schakelcontact voor energiebron	
			Warmtepomp		Uit	Vakman	Keuze warmtepomp voor energiebron	
			Warm water	Uit		Uit	Vakman	Keuze warm water via energiebron
			Warmtepomp 1 ... 4		Uit	Vakman		
		Kamer 1 - 24	Voeding verwarmen			Uit	Vakman	Keuze van de toegewezen verwarmingscircuits/mengcircuits voor verwarmen
				Kamersensor		-	Vakman	Weergave van de Z-Wave-ID van de kamersensor
				Ventiel 1		-	Vakman	Weergave van de Z-Wave-ID van ventiel 1
				Ventiel 2		-	Vakman	Weergave van de Z-Wave-ID van ventiel 2
				Ventiel 3		-	Vakman	Weergave van de Z-Wave-ID van ventiel 3
				Ventiel 4		-	Vakman	Weergave van de Z-Wave-ID van ventiel 4
Hardware		Afstelling	Kamersensor 1		0,0 K	Vakman	Offset-verstelling voor kamersensor kamervoeler	
	...				Vakman			
	Kamersensor n				Vakman			
	Uitgang	Test	Uit		Uit	Vakman	Relaistest uitgeschakeld - besturing volgens regelingstoestand	
			A1:ARSP		Uit	Vakman	Relaistest uitgang A1	
	A2:0-10V		Uit	Vakman	Relaistest uitgang A2			
	Vloerverwarmingsbesturing kanalen		Uit	Vakman	Relaistest aangesloten vloerverwarmingsbesturings-kanalen			



Het menu "Gateway"



Gebied "Gateway"

AANWIJZING

Het menu van de alpha home Gateway is alleen via het lokale netwerk beschikbaar.

In het gebied "Gateway" heeft u toegang tot het complete menu van de alpha home Gateway.

Mijn gateway

In het menu "Mijn gateway" wordt de actuele status van de alpha home Gateway met gedetailleerde informatie weergegeven.

Hier kunt u het wachtwoord voor de alpha home Gateway wijzigen

1. Voer het nieuwe wachtwoord in het invoerveld in.
2. Klik op de schermknop "Wachtwoord wijzigen" om de instellingen over te nemen.

Na de wijziging van het wachtwoord moet u zich opnieuw aanmelden.

Via de schermknop ← gaat u weer terug naar het menu "Gateway".

Draadloze componenten

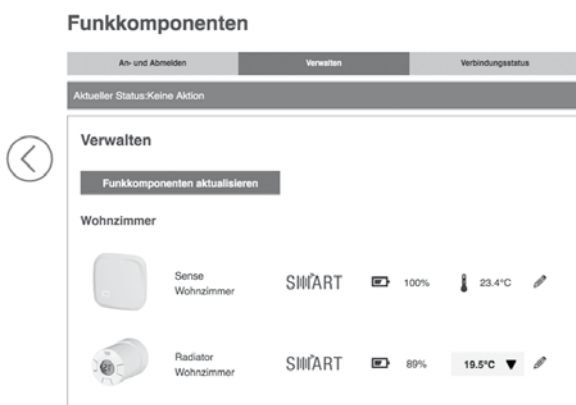

Gebied "Draadloze componenten"

In het menu "Draadloze componenten" beheert u de draadloze componenten van het alpha home-systeem. Het menu is in drie tabbladen verdeeld:

- **Aan- en afmelden:**
Door op de schermknop "Aanmelden" te klikken, kunt u andere draadloze componenten in het systeem integreren. Deze worden bij succesvolle aanmelding, al naargelang component, aan de gewenste kamer toegewezen en u kunt een naam (bijv. verwarming links) toewijzen. Door op de schermknop "Afmelden" te klikken, kunt u niet meer gebruikte draadloze componenten uit het systeem verwijderen.
- **Beheren:**
Door op de schermknop "Draadloze componenten bijwerken" te klikken, wordt de lijst met draadloze componenten opnieuw geladen. De op het systeem aangemelde draadloze componenten worden in de lijst, gesorteerd volgens de toegewezen kamers, weergegeven. Door het stiftsymbool aan te raken, roept u de detailweergave van de desbetreffende draadloze component op. Daar kunt u ook de naam van de draadloze component veranderen.
- **Verbindingstest:**
Door op de schermknop "Verbindingstest starten" te klikken, kunt u de verbindingstest voor de aangemelde draadloze componenten starten (zie hoofdstuk "Verbindingstest", op pagina 38).
De op het systeem aangemelde draadloze componenten worden in de lijst, gesorteerd volgens de toegewezen kamers, weergegeven. Voor iedere draadloze component wordt de naam, datum / tijd van het laatste contact met de alpha home Gateway en de actuele verbindingstatus met een rode, oranje of groene stip weergegeven.

Via de schermknop ← gaat u weer terug naar het menu "Gateway".

Netwerk

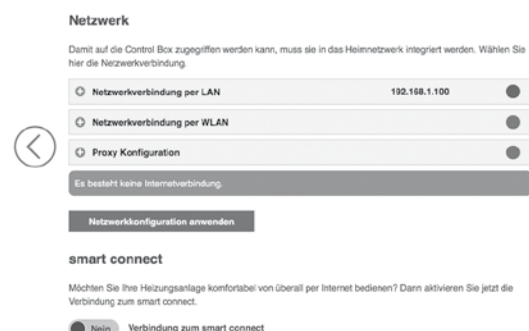

Netwerkinstellingen



In het gebied "Netwerk" worden de actuele netwerkinstellingen weergegeven.

U kunt hier de netwerkinstellingen wijzigen, bijv. als er naderhand een WLAN-verbinding ingesteld moet worden.

Via de schermknop gaat u weer terug naar het menu "Gateway".

Instelhulp

Met het menupunt "Instelhulp" wordt de instelhulp opnieuw gestart.

Om de instelhulp te openen, is de invoer van het alpha home Gateway-wachtwoord noodzakelijk.

Het opnieuw doorlopen van de instelhulp is bijv. bij een verhuizing noodzakelijk of als de alpha home Gateway met een andere alpha home Control Box verbonden moet worden (apparaatvervanging).

→ Zie ook hoofdstuk 'Eerste instelling Control Box' op pagina 14.

Systeembeheer

In het gebied "Systeembeheer" kunt u de alpha home Gateway-systeemsoftware bijwerken en de alpha home Gateway op fabrieksinstellingen resetten.

De systeem-software bijwerken

Wij werken continu aan de verdere ontwikkeling van het alpha home-systeem. Om onze klanten daarbij te betrekken, hebben wij een update-systeem ontwikkeld, waarmee u steeds de nieuwste versie aangeboden krijgt.

U beslist of u de aangeboden update wilt uitvoeren of liever de huidige status wilt behouden.

Onder de actuele software wordt weergegeven of er een software-update ter beschikking staat.

AANWIJZING

Software-updates worden alleen weergegeven, als het alpha home-systeem met het internet verbonden is.

Voer in internet een software-update van de alpha home Gateway uit, controleer of de nieuwe software compatibel is met de software van de alpha home Control Box.

Voer eventueel ook een software-update van de alpha home Control Box uit. Door de update van de apparaatsoftware via download op internet kunnen, afhankelijk van het internettarief, extra kosten ontstaan.

Met de schermknop "Nu opnieuw starten" wordt een nieuwe start geactiveerd.

Resetten naar fabrieksinstellingen

Met de schermknop "Nu resetten" wordt het apparaat naar de fabrieksinstellingen gereset.

AANWIJZING

Bij het resetten gaan alle ingestelde gegevens onherroepelijk verloren en is een nieuwe instelling noodzakelijk. Maak alleen van deze mogelijkheid gebruik bij een verzoek door onze Support of uw vakman. De nieuwe installatie van de alpha home Gateway is alleen via de alpha home USB-LAN-adapter mogelijk.

Via de schermknop gaat u weer terug naar het menu "Gateway".



7.3 alpha home radiatoraandrijving

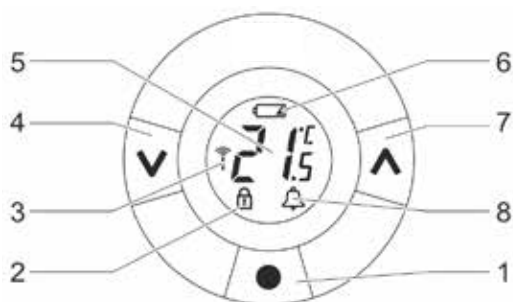

Bediening alpha home radiatoraandrijving

- 1 "Enter" / "programmeertoets"
- 2 Blokkering
- 3 Draadloze verbinding
- 4 "Down"
- 5 Ingestelde temperatuur
- 6 Batterij zwak
- 7 "Up"
- 8 Alarm

De alpha home radiatoraandrijving kan ook direct ter plaatse op het apparaat bediend worden.

De gewenste temperatuur instellen

Door te drukken op de pijltoetsen wordt de gewenste temperatuur verhoogd of verlaagd. De instelling komt overeen met de instelling van de gewenste temperatuur op het draaiwiel in de alpha home-app.

Aanpassing van de radiator- / kamercondities

De alpha home radiatoraandrijving biedt de mogelijkheid van aanpassing aan de radiator- c.q. kamercondities. Daardoor kunt u te grote of te kleine radiatoren compenseren.

De standaardinstelling is P2.

1. Druk op de programmeertoets op de alpha home radiatoraandrijving tot op het display "M" wordt weergegeven.
2. Druk meerdere malen op "Down" tot op het display "Pb" wordt weergegeven. Druk op de programmeertoets om de keuze te bevestigen.
3. Selecteer de gewenste aanpassing met de Up- c.q. Down-toets conform de volgende tabel.

P1	Voor overgedimensioneerde radiatoren.
P2	Fabrieksinstelling voor "normaal" gedimensioneerde radiatoren.
P3	Voor ondergedimensioneerde radiatoren.

4. Druk op de programmeertoets om de keuze te bevestigen.

Verbindingstest ter plaatse

Zie hoofdstuk "Verbindingstest", op pagina 24.

De herkenning "Raam open"

De alpha home radiatoraandrijving beschikt over een geïntegreerde herkenning "Raam open".

Als de kamertemperatuur in een korte periode sterk daalt (bijv. bij het luchten), wordt het ventiel gesloten om warmteverliezen te verminderen.

Het ventiel blijft 30 minuten lang gesloten, daarna regelt de alpha home radiatoraandrijving weer volgens de oorspronkelijke instellingen.

De herkenning "Raam open" blijft nu 45 minuten lang geblokkeerd.

AANWIJZING

De herkenning "Raam open" wordt nadelig beïnvloed, als de alpha home radiatoraandrijving door bijv. gordijnen of meubels bedekt is en zo een temperatuurdaling niet herkend kan worden.

De antiblokkeer-functie

Om het blokkeren van het radiatorventiel, bijv. door afzettingen, te vermijden, opent en sluit de alpha home radiatoraandrijving het ventiel iedere week automatisch. Dit vindt plaats, als er gedurende een lange periode, bijv. in de zomer of in de vakantiemodus, geen verstelling van het ventiel plaatsvindt. Na het openen en sluiten van het ventiel regelt de alpha home radiatoraandrijving weer volgens de oorspronkelijke instellingen.

Resetten naar fabrieksinstellingen

De alpha home radiatoraandrijving kan zowel in de gemonteerde alsook in de gedemonteerde toestand naar de fabrieksinstellingen gereset worden.

1. Open het batterijvak en verwijder een batterij.
2. Houd de programmeertoets ingedrukt en plaats de batterij weer terug.

Op het display worden alle symbolen en cijfers weergegeven (displaytest).

3. Houd de programmeertoets nog ingedrukt tot het display uitgaat en de alpha home radiatoraandrijving het ventiel hoorbaar aanstuurt.

Bij een succesvolle reset knippert op het display "M" ter weergave van de installatiemodus. Voer opnieuw de installatie van de alpha home radiatoraandrijving uit.



AANWIJZING

Mocht de alpha home radiatoraandrijving in het systeem zijn aangemeld, dan moet u deze na het resetten in de fabriekstoestand via het menupunt Draadloze componenten aan- en afmelden "Defecte draadloze componenten verwijderen" uit het systeem verwijderen.

De demontage

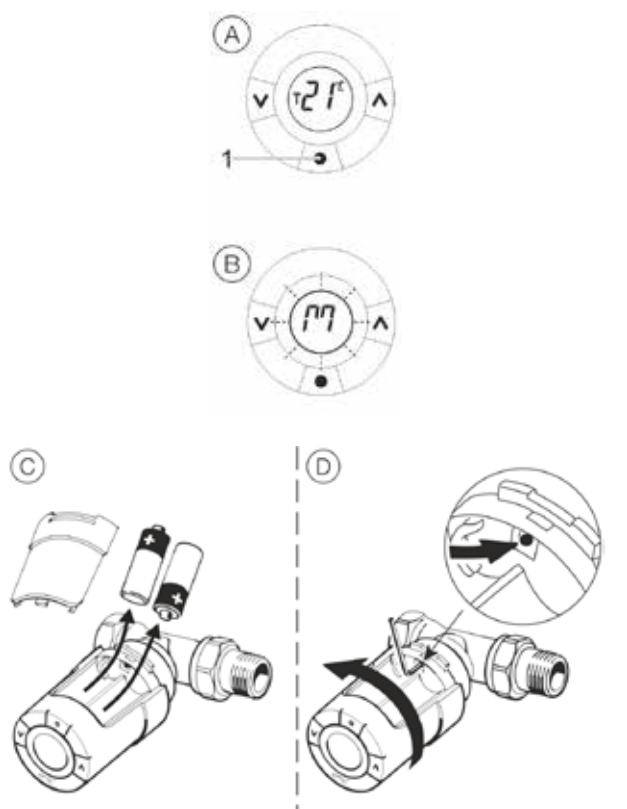

Demontage

1. Houd de programmeertoets 3 seconden lang ingedrukt om het functiemenu "M" op te roepen.
2. Druk opnieuw op de programmeertoets om de keuze te bevestigen.

Op het display knippert nu "M" om de geactiveerde installatiemodus weer te geven.

3. Open het batterijkvak en verwijder de batterijen.
4. Steek de inbussleutel of een geschikt gereedschap in de boring ter vergrendeling van de adapterring. Draai de alpha home radiatoraandrijving samen met de inbussleutel tegen de klok in om de alpha home radiatoraandrijving van de ventieladapter af te schroeven.
5. Schroef evt. nog de ventieladapter van het radiatorventiel.

7.4 Draadloze componenten achteraf aanbrengen

Draadloze componenten alpha home

Het achteraf aanbrengen van draadloze componenten kan op twee manieren plaatsvinden.

- Met de alpha home-app op een tablet-pc (aanbevolen).
- Met een pc / laptop en de alpha home USB-LAN-adapter.

Via de alpha home-app



Gebruik om later andere draadloze componenten aan te brengen, indien mogelijk, de alpha home-app op een tablet, dat met het thuisnetwerk van de klant verbonden is.

1. Meld u zich bij de alpha home-app als gebruiker met de gebruikersrol "vakman" of "beheerder" aan.
2. Kies het gebied "Instellingen".
3. Klik op het symbool "Gateway". Meld u zich met het aan u toegewezen wachtwoord aan.
4. Klik op het menupunt "Draadloze componenten".

Volg de aanwijzingen voor het aanleren van de draadloze componenten.

Via een pc / laptop

Het later aanbrengen van andere draadloze componenten via een pc / laptop vindt plaats zoals in het hoofdstuk "Montage en inbedrijfstelling", op pagina 10 beschreven.



Draadloze componenten van andere producenten

De alpha home Gateway maakt gebruik van de gevestigde Z-Wave-standaard voor digitale privé radio-apparatuur voor de draadloze koppeling van alpha home radiatieraandrijving, alpha home vloerverwarmingsbesturing, alpha home kamersensor en alpha home Repeater.

Daarom kunnen ook andere Z-Wave-gecertificeerde apparaten op de alpha home Gateway worden geprogrammeerd. Deze verschijnen dan in het draadloze componenten-beheer van het Gateway-menu onder "Andere draadloze componenten".

Afhankelijk van het feit of het apparaat van derden verwarmingsrelevante functies biedt, kunnen deze daar ook bediend worden. Een bediening van deze apparaten direct op het Home-beeldscherm van de alpha home-app is niet mogelijk.



Componenten van derden aanmelden

Apparaten van derden aanmelden:

1. Meldt u zich op een tablet met de alpha home-app aan als vakman of beheerder van uw installatie. Ga naar het gebied "Instellingen", scroll de iconen helemaal naar beneden en kies "Gateway".

Meldt u zich, indien noodzakelijk, bij de alpha home Gateway aan met het tijdens de eerste instelling toegewezen gateway-wachtwoord.

AANWIJZING

Als alternatief kunt u via de browser van een pc of smartphone die zich in hetzelfde netwerk bevindt het gateway-menu oproepen. Roep daarvoor het door uw router aan de gateway toegewezen IP-adres op.

2. Roep het menu "Draadloze componenten" op.
3. Klik op het tabblad "Aan- en afmelden" en start de aanmeldingsprocedure met een klik op de knop "Aanmelden". U wordt nu verzocht om de aanmeldingsprocedure op de gewenste draadloze module te activeren. Dit vindt meestal plaats via een

knop die zich op het apparaat bevindt. Raadpleeg voor details de bedieningshandleiding van het apparaat van derden.

4. Als het apparaat met succes herkend is, vindt u het nu op het tabblad "Beheren" onder "Andere draadloze componenten". Hier kunt u de Z-Wave-componenten ook bedienen (basisfuncties). Bij actuators kunt u bijv. de temperatuur instellen.

In bovenstaande afb. kunt u zien dat een actuator en een kamersensor van andere producenten zijn aangemeld. De actuator biedt de mogelijkheid om de gewenste kamertemperatuur via het dropdown-veld in te stellen.

De kamersensor draagt op dit punt alleen de gemeten temperatuur over. Deze kan niet voor de regeling van de verwarming gebruikt worden.



AANWIJZING

Het alpha home-systeem biedt de mogelijkheid van een complete afzonderlijke kamerregeling vanaf een willekeurige locatie. Dit is alleen met originele alpha home-componenten mogelijk. Om u optimaal comfort te bieden, breiden wij ons systeem continu uit.

Informeer uzelf regelmatig op:

www.alpha-innotec.com.

Componenten van derden kunnen alleen bediend worden, als deze zich in hetzelfde netwerk als het alpha home-systeem bevinden. Een bediening via het homescreen is niet mogelijk.

7.5 De fabrieksinstelling herstellen

Bij wijze van uitzondering kan het resetten (Reset) van de alpha home-componenten op de fabrieksinstelling nodig worden.

→ zie '10.1 Reset van de alpha home-componenten' op pagina 54

- alpha home Repeater: Houd de programmeertoets op de alpha home Repeater ingedrukt tot de LED op de repeater knippert. Dat kan max. 45 seconden duren.



AANWIJZING

Mocht de alpha home Repeater in het systeem aangemeld zijn, dan moet u deze na het resetten in de fabriekstoestand via het menu-punt "Draadloze componenten aan- en afmelden / Defecte draadloze componenten verwijderen" uit het systeem verwijderen.



8 Bedrijfsstoringen verhelpen

8.1 LED's van de alpha home Control Box

LED	Netwerk	Regeling
brandt wit	Startsequentie stap 1 - Voedingsspanning ingeschakeld	
	Boot-fout - Als beide LED's na het inschakelen meer dan 2 minuten lang wit branden, koppel dan de alpha home Control Box van de voedingsspanning los en wacht een minuut. Verbind de alpha home Control Box weer met de voedingsspanning.	
brandt geel	Startsequentie stap 2 - Het besturingssysteem starten	
knippert groen	Startsequentie stap 3 - Netwerk- en internetverbinding tot stand brengen	
brandt groen	Netwerk- en internetverbinding tot stand gebracht	Regeling gebruiksklaar
brandt geel	Netwerkverbinding tot stand gebracht, geen internetverbinding mogelijk. Netwerkconfiguratie controleren!	
	—	
knippert geel	—	Systeemupdate c.q. parameterherstel wordt uitgevoerd.
brandt rood	Geen netwerkverbinding mogelijk.	Storing in de regeling, de storingsmeldingen kunnen via de alpha home-app met de beheerder- of vakman-toegang worden weergegeven.
knippert rood	Systeemfout - Update via internet / USB noodzakelijk.	—
UIT	—	Systeemfout - De regeling werkt verder volgens de ingestelde configuratie

8.2 LED van de alpha home Gateway

LED	Beschrijving
brandt wit	Startsequentie stap 1 - Voedingsspanning ingeschakeld
	Boot-fout - Als de LED na het inschakelen meer dan 2 minuten lang wit brandt, koppel dan de alpha home Gateway van de voedingsspanning los en wacht een minuut. Verbind de alpha home Gateway weer met de voedingsspanning.
brandt geel	Startsequentie stap 2 - Het besturingssysteem starten
knippert groen	Startsequentie stap 3 - Netwerk- en internetverbinding tot stand brengen
brandt groen	Netwerk- en internetverbinding tot stand gebracht
brandt geel	Netwerkverbinding tot stand gebracht, geen alpha home Control Box gevonden. Netwerkconfiguratie controleren!
brandt rood	Geen netwerkverbinding mogelijk. LAN: Geen netwerkkabel aangesloten? WLAN: Verkeerde toegangsgegevens?
knippert rood	Systeemfout - Update via internet / USB noodzakelijk Neem contact op met uw vakman / installatiebedrijf.



8.3 Storingsmeldingen

alpha home radiatoraandrijving

Display Beschrijving

E1 ... E4	De foutmeldingen E1 t/m E4 op de alpha home radiatoraandrijving wijzen op een defect van de actuator. Neem contact op met uw vakman / installatiebedrijf en laat de alpha home radiatoraandrijving vervangen.
E5	<p>De foutmelding E5 betekent dat de alpha home radiatoraandrijving geen verbinding met de alpha home Gateway kan opbouwen.</p> <p>In de meeste gevallen vinden de apparaten elkaar binnen enkele uren weer en verdwijnt de foutmelding.</p> <p>Mocht de foutmelding langer dan 5 uur blijven bestaan, verwijder dan de batterijen van de alpha home radiatoraandrijving en plaats de batterijen weer terug. Voer daarna een verbindingstest uit (zie hoofdstuk "Verbindingstest", op pagina 24).</p> <p>Als de fout niet kan worden opgeheven, meldt u de alpha home radiatoraandrijving van de alpha home Gateway af (zie hoofdstuk "Montage, Aanmelden en Afmelden", op pagina 20) en reset u (hoofdstuk "Resetten op fabrieksinstellingen", op pagina 44), vervolgens de alpha home radiatoraandrijving.</p> <p>Na de reset kan de alpha home radiatoraandrijving weer aangemeld worden en zijn alle functies weer actief.</p>

9 Technische gegevens

9.1 alpha home Control Box

De alpha home Control Box is de centrale besturings- en regelenheid van het systeem.

De alpha home Control Box kan met de energiebron van een bestaande installatie communiceren en de warmtebehoefte aan de energiebron overdragen. Daardoor is een echte afzonderlijke kamerregeling met behoeftevraag conform EN 15232 mogelijk.

Met de alpha home Control Box kunnen per kamer max. vier alpha home radiatoraandrijvingen / c.q. alpha home vloerverwarmingsbesturingskanalen bediend worden. Er kunnen maximaal 24 kamers geregeld worden.

De alpha home Control Box communiceert via het thuisnetwerk met de alpha home Gateway.

Via de als toebehoren verkrijgbare alpha home WLAN-stick kan de verbinding met het thuisnetwerk ook via WLAN plaatsvinden.

Leveringsomvang:

- alpha home Control Box
- Ethernetkabel

Zakje schroeven met trekcontlastingen

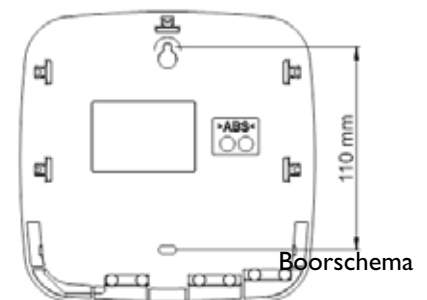



Montage	Wandbevestiging	
Besturingssysteem	Linux	
Aansluitingen	<ul style="list-style-type: none"> • 2 x USB 2.0 • RJ45 ethernet • netspanning L, N, PE • energiebron relais • energiebron bus (Open Therm) • 0 ... 10 V uitgang • sensoringang (optioneel) 	
Voedingsspanning	230 V ±10 %, 50 Hz	
Opgenomen vermogen	5 VA	
Beschermingsklasse	II bij wandmontage	
Beschermingsgraad	IP20	
Beveiliging	ter plaatse	
Relaisuitgang	potentiaalvrij contact, maximaal 230V / 2A	
Omgevingsvoorwaarden	<ul style="list-style-type: none"> • Opslagtemperatuur -25 ... +60 °C • Bedrijfstemperatuur -10 ... +50 °C 	
Normen	EN 60730	
Afmetingen	160 x 160 x 34 mm (lengte x breedte x hoogte)	
Gewicht	335 g	
Kleur	Verkeerswit RAL 9016	

9.2 alpha home Gateway

De alpha home Gateway is de centrale draadloze interface in de installatie.

Via de alpha home Gateway worden alle draadloze componenten voor de regeling van de radiatoren (alpha home radiatoraandrijving), de vloerverwarmingen (alpha home vloerverwarmingsbesturing) alsmede voor de kamertemperatuurregistratie (alpha home kamersensor) met de alpha home Control Box verbonden.

Leveringsomvang:

- alpha home Gateway
- Ethernetkabel
- Stekkeradapter



Montage	Tafelapparaat
Besturingssysteem	Linux
Draadloos systeem	Z-Wave, Static Controller
WLAN	802.11b/g/n, geïntegreerd
Aansluitingen	<ul style="list-style-type: none"> • USB 2.0 • RJ45 ethernet
Voedingsspanning	Stekkeradapter 5 V, 1 A
Opgenomen vermogen	5 W



Omgevingsvoorwaarden	
• opslagtemperatuur	-25 ... +60 °C
• bedrijfstemperatuur	-10 ... +50 °C
Afmetingen	124 x 124 x 27,5 mm (lxbxh)
Gewicht	170 g
Kleur	Verkeerswit RAL 9016

9.3 alpha home radiatoraandrijving

De alpha home radiatoraandrijving is een draadloze actuator voor de regeling van een radiator.

De alpha home radiatoraandrijving communiceert draadloos met de alpha home Gateway.

Leveringsomvang:

- Thermostaat alpha home radiatoraandrijving
- Adapter M30x1,5 schroefdraad
- Batterijen 2 x 1,5V AA alkaline
- Adapter Danfoss RA



Montagewijze	Aan de radiator
Draadloos systeem	Z-Wave
Z-Wave type	Thermostaat
Synchronisatie	Om de 5 min.
Voedingsspanning	Batterijen 2 x 1,5 V AA alkaline
Levensduur batterij	ca. 2 jaar
Mechanische belastbaarheid (max. druk van het ventiel)	70 N
Spilbeweging	2 ... 3 mm op het ventiel (1 mm/s)
Maximale instelafstand	4,5 mm
Omgevingsvoorwaarden	
• opslagtemperatuur	-20 ... 65 °C
• bedrijfstemperatuur	0 ... 40 °C
Kleur	Verkeerswit RAL 9016
Afmetingen	Lengte: 91 mm (incl. RA-adapter), Ø: 51 mm
Gewicht	195 g (inclusief RA ventieladapter)
Getest volgens onderstaande normen	EN 60730-1, EN 60730-2-9, EN 60730-2-14

9.4 alpha home vloerverwarmingsbesturing

De alpha home vloerverwarmingsbesturing is een regelsysteem voor vloerverwarmingen en verwarmingslangen.

Er kunnen acht kanalen met elk max. drie thermo-elektrische actuators geregeld worden.

Maximaal kunnen er 24 thermo-elektrische actuators (niet bij de levering inbegrepen) worden aangesloten.

De alpha home vloerverwarmingsbesturing communiceert draadloos met de alpha home Gateway.

Leveringsomvang:

- alpha home vloerverwarmingsbesturing
- Antenne
- Schroefklemmen
- DIN-rail incl. bevestigingsmateriaal
- Klemafdekkingen



Montagewijze	DIN-railmontage	
Aansluitingen (schroefklemmen)	<ul style="list-style-type: none"> • netspanning L, N, PE • 8 x relaisuitgang L, N 	
Draadloos systeem	Z-Wave	
Z-Wave type	Binaire switch	
Synchronisatie	5 min.	
Voedingsspanning	230 V ±10 %, 50 Hz	
Opgenomen vermogen	5 VA	
Beschermingsklasse	II bij montage in een verdeelkast	
Beschermingsgraad	IP00	
Beveiliging	ter plaatse	
Contactbelastbaarheid relaisuitgang	1 A	
Omgevingsvoorwaarden	<ul style="list-style-type: none"> • Opslagtemperatuur -25 ... +60 °C • Bedrijfstemperatuur -10 ... +50 °C 	
Normen	EN 60730	
Kleur	grijs, RAL 7035	
Afmetingen	160 x 91 x 58 mm (lengte x breedte x hoogte)	
Gewicht	250 g	

AANWIJZING

De alpha home vloerverwarmingsbesturing wordt in DIN-railbehuizing geleverd.

Om aan de beschermingsgraad IP20 te voldoen, moet de alpha home vloerverwarmingsbesturing in een geschikte, alleen met gereedschap te openen, schakelkast / verdeelkast ingebouwd worden.

9.5 alpha home kamersensor

De alpha home kamersensor is een draadloze kamersensor voor de registratie van de gemeten temperatuur van de kamer.

De alpha home kamersensor communiceert draadloos met de alpha home Gateway.

Leveringsomvang:

- alpha home kamersensor
- Batterijen 2 x 1,5 V AAA alkaline

Montagewijze	Wandbevestiging
Draadloos systeem	Z-Wave
Z-Wave type	Multilevel sensor
Voedingsspanning	Batterijen 2 x 1,5 V AAA alkaline
Levensduur batterij	ca. 2 jaar
Temperatuurmeetbereik	-20 ... 50 °C
Omgevingsvoorwaarden	<ul style="list-style-type: none"> • Opslagtemperatuur -20 ... 65 °C • Bedrijfstemperatuur -10 ... 50 °C
Kleur	Verkeerswit RAL 9016
Afmetingen	79 x79 18 mm (lengte x breedte x hoogte)
Gewicht	75 g





9.6 alpha home Repeater

De alpha home Repeater wordt gebruikt, als de draadloze verbinding van de draadloze componenten met de alpha home Gateway op grond van het draadloze bereik niet functioneert.

De alpha home Repeater wordt tussen de draadloze component en de alpha home Gateway geplaatst, d.w.z. in een stopcontact (230 V, 50 Hz) gestoken.

Leveringsomvang:

- alpha home Repeater



Montage	Contactdoosapparaat
Draadloos systeem	Z-Wave, Repeater Slave
Voedingsspanning	230 V, 50 Hz
Opgenomen vermogen	1,8 W
Omgevingsvoorwaarden	
• Opslagtemperatuur	-25 ... +60 °C
• Bedrijfstemperatuur	-10 ... +50 °C
Afmetingen	45 x 45 x 60 mm (lengte x breedte x hoogte)
Gewicht	38 g
Kleur	Wit

9.7 alpha home WLAN-stick

De alpha home WLAN-stick wordt gebruikt, als een directe verbinding van de alpha home Control Box via een netwerkkabel met het thuisnetwerk niet mogelijk is.

Via de alpha home WLAN-stick wordt een WLAN-verbinding met het thuisnetwerk tot stand gebracht.

De alpha home WLAN-stick wordt in een van beide USB-poorten op de alpha home Control Box gestoken.

Leveringsomvang:

- alpha home WLAN-stick



Afb. soortgelijk

WLAN	802.11b/g/n
Chipset	Afgestemd op alpha home
Omgevingsvoorwaarden	
• Opslagtemperatuur	-25 ... +60 °C
• Bedrijfstemperatuur	-10 ... +50 °C
Gewicht	ca. 20 g

9.8 alpha home USB-LAN-adapter

De alpha home USB-LAN-adapter is nodig bij de eerste inbedrijfstelling van de alpha home Control Box en de alpha home Gateway.

Via de alpha home USB-LAN-adapter wordt een directe verbinding tussen de apparaten en de installatie-pc/laptop tot stand gebracht.

De alpha home USB-LAN-adapter wordt in een van beide USB-poorten op de alpha home Control Box c.q. de alpha home Gateway gestoken.

Leveringsomvang:

- alpha home USB-LAN-adapter
- Ethernetkabel
- Transportzak





Technische gegevens

Aansluitingen / interfaces	• USB afgestemd op alpha home • ethernet RJ45
Kabellengte	15 cm met USB-stekker
Omgevingsvoorwaarden	
• Opslagtemperatuur	-25 ... +60 °C
• Bedrijfstemperatuur	-10 ... +50 °C
Afmetingen	65 x 22 x 16 mm (lengte x breedte x hoogte)
Gewicht	20 g

Systeemvereisten

Aansluitingen / interfaces	USB 2.0
Besturingssysteem	• Windows XP of hoger • Apple Mac OS
Browser	• Mozilla Firefox* • Google Chrome* • Apple Safari*

* Firefox, Chrome en Safari hebben een auto-update-functie. De op dat moment actuele browsersversie wordt ondersteund.

9.9 alpha home installatiestick

De alpha home installatiestick wordt voor de eerste installatie van het alpha home-systeem door de vakman gebruikt. Via de alpha home installatiestick wordt een WLAN-verbinding met tablet of smartphone van de installateur tot stand gebracht.

De alpha home installatiestick wordt in een van beide USB-poorten op de alpha home Control Box of de alpha home Gateway gestoken.

Leveringsomvang:

- alpha home installatiestick

Technische gegevens

WLAN	802.11b/g/n
Chipset	Afgestemd op alpha home installatie
Omgevingsvoorwaarden	
• Opslagtemperatuur	-25 ... +60 °C
• Bedrijfstemperatuur	-10 ... +50 °C
Gewicht	ca. 20 g





10 Bijlage

10.1 Reset van de alpha home-componenten

LET OP

Met een reset worden alle gegevens van de componenten onherroepelijk gewist en in de fabriekstoestand/leveringstoestand teruggezet. Een nieuwe instelling is noodzakelijk.

Voor een reset van de alpha home-componenten is geen netwerkverbinding noodzakelijk.

In de volgende tabel wordt getoond welke effecten een reset van afzonderlijke componenten heeft op de overige componenten.

	Control Box	Gateway	Radiator-aandrijving	Kamersensor	Vloerverwarmingsbesturing	Repeater
Control Box	reset	reset	reset	reset	reset	reset
Gateway		reset	reset	reset	reset	reset
Radiatoraandrijving		Defecte draadloze component verwijderen	reset			
Kamersensor		Defecte draadloze component verwijderen		reset		
Vloerverwarmingsbesturing		Defecte draadloze component verwijderen			reset	
Repeater		Defecte draadloze component verwijderen				reset

Het is niet altijd noodzakelijk om alle componenten te resetten. Controleer aan de hand van de tabel de werkwijze. Als de draadloze component vóór de reset door de alpha home Gateway wordt afgemeld, is "defecte draadloze component verwijderen" niet noodzakelijk.

1. Reset van het alpha home-systeem direct via USB Lan-adapter

- a. Sluit de USB-LAN-adapter op de alpha home Control Box of alpha home Gateway en uw pc/laptop aan.
- b. Open uw internetbrowser (Mozilla Firefox, Opera, Google chrome of Safari)
- c. Voer in de adresregel 10.0.0.1 in
- d. Log in het menu van de alpha home Control Box als vakman of beheerder in of voer het gateway-wachtwoord in en kies systeembeheer.

In het systeembeheer vindt u de schermknop "Nu resetten"



2. **Reset van het alpha home-systeem via de alpha home-app op de tablet**
 - a. Log op de gewenste verwarmingsinstallatie in als vakman of beheerder.
 - b. Kies Instellingen/Systeem/Systeembeheer voor de alpha home Control Box of Instellingen/Gateway/Systeembeheer voor de alpha home Gateway.
In het systeembeheer vindt u de schermknop "Nu resetten"
3. **Reset zonder toegangsgegevens voor het alpha home-systeem**
 - a. Gebruik een lege USB-geheugenstick
 - b. Maak een leeg tekstdocument met de naam "reset" aan
 - USB-stick openen
 - Rechts klikken
 - Nieuw
 - Tekstdocument
 - Herbenoemen in "reset"
 - c. Koppel alpha home Control Box en alpha home Gateway van de LAN-verbinding met het thuisnetwerk los.
 - d. Zet de alpha home Control Box onder stroom.
 - e. Sluit de USB-stick met het Reset.txt-bestand op de alpha home Control Box aan.
 - f. Wacht tot de netwerk-LED rood knippert.
De reset van de alpha home Gateway wordt analoog uitgevoerd.
 - d. Zet de alpha home Gateway onder stroom.
 - e. Sluit de USB-stick met het Reset.txt-bestand op de alpha home Gateway aan.
 - f. Wacht tot de LED rood is.
4. **Reset van de alpha home radiatoraandrijving**
 - a. Verwijder een batterij van de alpha home radiatoraandrijving
 - b. Druk op de programmeertoets en houd deze ingedrukt.
 - c. Plaats de batterij terug en houd de programmeertoets ingedrukt tot het display uitgaat en de actuator hoorbaar van het ventiel losraakt (het is niet noodzakelijk de alpha home radiatoraandrijving aan een verwarmingsventiel te monteren. Reset een gemonteerde alpha home radiatoraandrijving, zo controleert u of de daaropvolgende heraanmelding in de buurt van de gateway kan plaatsvinden. Mocht dit niet het geval zijn, koppel dan de alpha home radiatoraandrijving van het radiatorventiel los en monteer deze na de aanmelding opnieuw).
5. **Reset alpha home kamersensor en alpha home vloerverwarmingsbesturing**
 - a. Druk de programmeertoets 7-10 seconden in.
 - b. Als de reset succesvol is, blijft de LED 2 sec. continu branden. Als de reset niet succesvol is, knippert de LED snel.
6. **Reset alpha home Repeater**
 - a. Druk de programmeertoets ca. 40 seconden in tot de LED knippert



10.2 Compatibiliteit alpha home radiatoraandrijving met in de handel gebruikelijke radiatorventielen

Producent/type	Aansluiting	Adapter
Comap	Schroefdraad M 30 x 1,5	K-aansluiting - zonder verder toebehoren compatibel
Danfoss	RA 23 mm met 4 groeven	bijgevoegd - zonder verder toebehoren compatibel
Heimeier	Schroefdraad M 30 x 1,5	K-aansluiting - zonder verder toebehoren compatibel
Honeywell-Braukmann	Schroefdraad M 30 x 1,5	K-aansluiting - zonder verder toebehoren compatibel
Idmar	Schroefdraad M 30 x 1,5	K-aansluiting - zonder verder toebehoren compatibel
Jaga	Schroefdraad M 30 x 1,5	K-aansluiting - zonder verder toebehoren compatibel
Junkers	Schroefdraad M 30 x 1,5	K-aansluiting - zonder verder toebehoren compatibel
Landis&Gyr "Duodyr"	Schroefdraad M 30 x 1,5	K-aansluiting - zonder verder toebehoren compatibel
Mertik Maxitrol	Schroefdraad M 30 x 1,5	K-aansluiting - zonder verder toebehoren compatibel
MNG	Schroefdraad M 30 x 1,5	K-aansluiting - zonder verder toebehoren compatibel
Oventrop	Schroefdraad M 30 x 1,5	K-aansluiting - zonder verder toebehoren compatibel
R.B.M.	Schroefdraad M 30 x 1,5	K-aansluiting - zonder verder toebehoren compatibel
Sloten	Schroefdraad M 30 x 1,5	K-aansluiting - zonder verder toebehoren compatibel
Siemens	Schroefdraad M 30 x 1,5	K-aansluiting - zonder verder toebehoren compatibel
Simplex	Schroefdraad M 30 x 1,5	K-aansluiting - zonder verder toebehoren compatibel
Tiemme	Schroefdraad M 30 x 1,5	K-aansluiting - zonder verder toebehoren compatibel
Valf Sanayii	Schroefdraad M 30 x 1,5	K-aansluiting - zonder verder toebehoren compatibel
Watts	Schroefdraad M 30 x 1,5	K-aansluiting - zonder verder toebehoren compatibel
Wingenroth (Wiroflex)	Schroefdraad M 30 x 1,5	K-aansluiting - zonder verder toebehoren compatibel
Danfoss	RAV 34 mm met 4 groeven/RAVL 25,5 mm, met 4 groeven	Als toebehoren leverbaar
Comap	Schroefdraad M 28 x 1,5	Adapter M28 x 1,5 op M 30 x 1,5 - ter plaatse
Herz	Schroefdraad M 28 x 1,5	Adapter M28 x 1,5 op M 30 x 1,5 - ter plaatse
Ista	Schroefdraad M 32 x 1,0	Adapter M32 x 1,0 op M 30 x 1,5 - ter plaatse
Markaryds	Schroefdraad M 28 x 1,5	Adapter M28 x 1,5 op M 30 x 1,5 - ter plaatse
Ondal	Schroefdraad M 38 x 1,5	Adapter M38 x 1,5 op M 30 x 1,5 - ter plaatse
Oventrop	Schroefdraad M 30 x 1,0	Origineel Oventrop artikel-nr. 101 14 45 - ter plaatse
Remagg	Schroefdraad M 28 x 1,5	Adapter M28 x 1,5 op M 30 x 1,5 - ter plaatse
Rosswainer	Schroefdraad M 33 x 2,0	Adapter M33 x 2,0 op M 30 x 1,5 - ter plaatse
Rotex o.a.	Kunststof-schroefdraad M 30 x 1,0	Adapter M30 x 1,0 op M30 x 1,5 - ter plaatse
SAM	Schroefdraad M 28 x 1,5	Adapter M28 x 1,5 op M 30 x 1,5 - ter plaatse
Slovarm	Schroefdraad M 28 x 1,5	Adapter M28 x 1,5 op M 30 x 1,5 - ter plaatse
TA	Schroefdraad M 28 x 1,5	Adapter M28 x 1,5 op M 30 x 1,5 - ter plaatse
Vaillant	30,5 mm	Adapter Vaillant 30,5 op M 30 x 1,5 - ter plaatse
Armal	Schroefdraad M 24 x 1,5	niet beschikbaar - niet compatibel
BRV	Schroefdraad M 30 x 1,5	niet beschikbaar - niet compatibel
Fratelli Pettinarioli	Schroefdraad M 28 x 1,5	niet beschikbaar - niet compatibel
Gampper	27 mm met 12 groeven	niet beschikbaar - niet compatibel
Giacomini	ca. 22,6 mm	niet beschikbaar - niet compatibel
Kosmia	Schroefdraad M 28 x 1,0	niet beschikbaar - niet compatibel
Meges	Schroefdraad M 38 x 1,5	niet beschikbaar - niet compatibel
Orkli	Schroefdraad M 28 x 1,0	niet beschikbaar - niet compatibel
Oventrop "maxi/mini"	Schroefdraad M 40 x 1,5	niet beschikbaar - niet compatibel
Polytronic	Schroefdraad M 34 x 1,5	niet beschikbaar - niet compatibel
Rotex	ca. 25,8 mm kunststof	niet beschikbaar - niet compatibel
Valvex	Schroefdraad M 30 x 1,5	niet beschikbaar - niet compatibel
VEB Mertik	Schroefdraad M 33 x 2,0	niet beschikbaar - niet compatibel
Zentra	Schroefdraad M 40 x 1,0	niet beschikbaar - niet compatibel



10.3 Toegangsgegevens alpha home-systeem

Vakman	Gebruikersnaam	_____
Beheerder	Gebruikersnaam	_____
	Wachtwoord	_____
alpha home Gateway	Wachtwoord	_____

Wij adviseren de beheerder om het wachtwoord voor zijn toegang bij het eerste gebruik te wijzigen. Meld u zich daarvoor in de app met bovenstaande gegevens aan.

- Onder Instellingen/Profiel kunt u uw wachtwoord wijzigen.

De vakman-toegang dient ervoor om uw installatiebedrijf toegang te geven tot uw alpha home-systeem, bijv. voor het onderhoud op afstand. Mocht u dit niet wensen, dan kunt u de gebruiker "vakman" wissen. U kunt op ieder willekeurig moment een nieuwe gebruiker "vakman" aanmaken en uw installatiebedrijf ten behoeve van onderhoud op afstand of dergelijke in uw alpha home uitnodigen.

- Onder Instellingen/Gebruiker de desbetreffende gebruiker "vakman" wissen of aanmaken.

Stuur het instelprotocol met de systeeminstellingen direct uit de app aan het volgende e-mailadres:

- Onder Instellingen/Systeem/Instelprotocol kunt u de e-mail verzenden.



ait-deutschland GmbH
Industriestraße 3
D-95359 Kasendorf

E info@alpha-innotec.de
W www.alpha-innotec.de



alpha innotec – een merk van ait-deutschland GmbH